

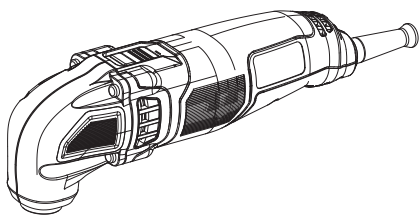

OSCILLATING MULTI-TOOL INSTRUCTION MANUAL

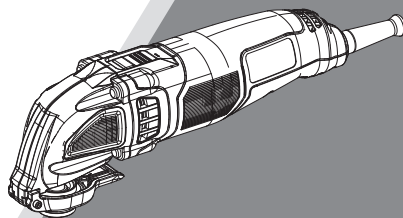

**CATALOG NUMBER
BD200TMT
2.0 AMP**



**CATALOG NUMBER
BD200MT TYPE 2
2.5 AMP**

Thank you for choosing Black & Decker! To register your new product go to www.BlackandDecker.com/NewOwner

PLEASE READ BEFORE RETURNING THIS PRODUCT FOR ANY REASON.

If you have a question or experience a problem with your Black & Decker purchase, go to <http://www.blackanddecker.com/instantanswers>

If you can't find the answer or do not have access to the Internet, call 1-800-544-6986 from 8 a.m. to 5 p.m. EST Mon. - Fri. to speak with an agent. Please have the catalog number available when you call.

SAVE THIS MANUAL FOR FUTURE REFERENCE.

VEA EL ESPAÑOL EN LA CONTRAPORTADA.
INSTRUCTIVO DE OPERACIÓN, CENTROS DE SERVICIO Y PÓLIZA DE GARANTÍA.
ADVERTENCIA: LÉASE ESTE INSTRUCTIVO ANTES DE USAR EL PRODUCTO.

SAFETY GUIDELINES - DEFINITIONS

It is important for you to read and understand this manual. The information it contains relates to protecting YOUR SAFETY and PREVENTING PROBLEMS. The symbols below are used to help you recognize this information.

⚠ DANGER: Indicates an imminently hazardous situation which, if not avoided, will result in death or serious injury.

⚠ WARNING: Indicates a potentially hazardous situation which, if not avoided, could result in death or serious injury.

⚠ CAUTION: Indicates a potentially hazardous situation which, if not avoided, may result in minor or moderate injury.

NOTICE: Used without the safety alert symbol indicates potentially hazardous situation which, if not avoided, may result in property damage.

General Safety Rules

⚠ WARNING: Read all safety warnings and all instructions. Failure to follow the warnings and instructions may result in electric shock, fire and/or serious injury.

SAVE ALL WARNINGS AND INSTRUCTIONS FOR FUTURE REFERENCE

The term "power tool" in the warnings refers to your mains-operated (corded) power tool or battery-operated (cordless) power tool.

1) WORK AREA SAFETY

- a) **Keep work area clean and well lit.** Cluttered or dark areas invite accidents.
- b) **Do not operate power tools in explosive atmospheres, such as in the presence of flammable liquids, gases or dust.** Power tools create sparks which may ignite the dust or fumes.
- c) **Keep children and bystanders away while operating a power tool.** Distractions can cause you to lose control.

2) ELECTRICAL SAFETY

- a) **Power tool plugs must match the outlet. Never modify the plug in any way. Do not use any adapter plugs with earthed (grounded) power tools.** Unmodified plugs and matching outlets will reduce risk of electric shock.
- b) **Avoid body contact with earthed or grounded surfaces such as pipes, radiators, ranges and refrigerators.** There is an increased risk of electric shock if your body is earthed or grounded.
- c) **Do not expose power tools to rain or wet conditions.** Water entering a power tool will increase the risk of electric shock.
- d) **Do not abuse the cord. Never use the cord for carrying, pulling or unplugging the power tool. Keep cord away from heat, oil, sharp edges or moving parts.** Damaged or entangled cords increase the risk of electric shock.
- e) **When operating a power tool outdoors, use an extension cord suitable for outdoor use.** Use of a cord suitable for outdoor use reduces the risk of electric shock.
- f) **If operating a power tool in a damp location is unavoidable, use a ground fault circuit interrupter (GFCI) protected supply.** Use of a GFCI reduces the risk of electric shock.

3) PERSONAL SAFETY

- a) **Stay alert, watch what you are doing and use common sense when operating a power tool. Do not use a power tool while you are tired or under the influence of drugs, alcohol or medication.** A moment of inattention while operating power tools may result in serious personal injury.
- b) **Use personal protective equipment. Always wear eye protection.** Protective equipment such as dust mask, nonskid safety shoes, hard hat, or hearing protection used for appropriate conditions will reduce personal injuries.

- c) **Prevent unintentional starting.** Ensure the switch is in the off position before connecting to power source and/ or battery pack, picking up or carrying the tool. *Carrying power tools with your finger on the switch or energizing power tools that have the switch on invites accidents.*
- d) **Remove any adjusting key or wrench before turning the power tool on.** *A wrench or a key left attached to a rotating part of the power tool may result in personal injury.*
- e) **Do not overreach. Keep proper footing and balance at all times.** *This enables better control of the power tool in unexpected situations.*
- f) **Dress properly. Do not wear loose clothing or jewelry. Keep your hair, clothing and gloves away from moving parts.** *Loose clothes, jewelry or long hair can be caught in moving parts.*
- g) **If devices are provided for the connection of dust extraction and collection facilities, ensure these are connected and properly used.** *Use of dust collection can reduce dust-related hazards.*

4) POWER TOOL USE AND CARE

- a) **Do not force the power tool. Use the correct power tool for your application.** *The correct power tool will do the job better and safer at the rate for which it was designed.*
- b) **Do not use the power tool if the switch does not turn it on and off.** *Any power tool that cannot be controlled with the switch is dangerous and must be repaired.*
- c) **Disconnect the plug from the power source and/or the battery pack from the power tool before making any adjustments, changing accessories, or storing power tools.** *Such preventive safety measures reduce the risk of starting the power tool accidentally.*
- d) **Store idle power tools out of the reach of children and do not allow persons unfamiliar with the power tool or these instructions to operate the power tool.** *Power tools are dangerous in the hands of untrained users.*
- e) **Maintain power tools. Check for misalignment or binding of moving parts, breakage of parts and any other condition that may affect the power tool's operation. If damaged, have the power tool repaired before use.** *Many accidents are caused by poorly maintained power tools.*
- f) **Keep cutting tools sharp and clean.** *Properly maintained cutting tools with sharp cutting edges are less likely to bind and are easier to control.*
- g) **Use the power tool, accessories and tool bits, etc. in accordance with these instructions, taking into account the working conditions and the work to be performed.** *Use of the power tool for operations different from those intended could result in a hazardous situation.*

5) SERVICE

- a) **Have your power tool serviced by a qualified repair person using only identical replacement parts.** *This will ensure that the safety of the power tool is maintained.*

Specific Safety Rules

- **Hold power tool by insulated gripping surfaces, when performing an operation where the cutting accessory may contact hidden wiring or its own cord.** *Cutting accessory contacting a "live" wire may make exposed metal parts of the power tool "live" and could give the operator an electric shock.*
- **Use clamps or another practical way to secure and support the workpiece to a stable platform.** *Holding the work by hand or against your body leaves it unstable and may lead to loss of control.*
- **Disconnect power before using tool near live wires or where there may be hidden wiring.** *Cutting accessory contacting a "live" wire may make exposed metal parts of the power tool "live" and could give the operator an electric shock." Always check for hidden wiring, gas lines, or other utilities before performing any material cutting or removal operations with the tool.*
- **Wait for the cutter to stop before setting the tool down.** *An exposed cutter may engage the surface leading to possible loss of control and serious injury.*
- **Do not operate this tool for long periods of time.** *Vibration caused by the operating action of this tool may cause permanent injury to fingers, hands, and arms. Use gloves to provide extra cushion, take frequent rest periods, and limit daily time of use.*

- **Always hold the tool firmly with both hands for maximum control.** Keep proper footing and balance at all times. This enables better control of the power tool in unexpected situations.
- **Do not restart the cutting operation in the workpiece.** Let the tool reach full speed and carefully re-enter the cut.
- **Do not “jam” the cut-off saw blade or apply excessive pressure.** Do not attempt to make an excessive depth of cut.
- **Keep your hands away from cutting area.** Do not reach under the material being cut.
- **Do not use dull or damaged blades.** Bent blade can break easily or cause kickback. Exercise extreme caution when handling the accessories. The accessories are very sharp. Wear protective gloves when changing cutting accessories. Accessories become hot after prolonged usage.
- **Before scraping, check workpiece for nails.** If there are nails, either remove them or set them well below intended finished surface. Striking a nail with accessory edge could cause the tool to jump.
- **Do not wet sand with this tool.** Liquids entering the motor housing are an electrical shock hazard.
- **Never work in area which is soaked with a liquid, such as a solvent or water, or dampened such as newly applied wallpaper.** There is an electrical shock hazard when working in such conditions with a power tool and heating of the liquid caused by scraping action may cause harmful vapors to be emitted from workpiece.
- **Do not use sandpaper intended for larger sanding pads.** Larger sandpaper will extend beyond the sanding pad causing snagging, tearing of the paper or kick-back. Extra paper extending beyond the sanding pad can also cause serious lacerations.

⚠ WARNING: ALWAYS use safety glasses. Everyday eyeglasses are NOT safety glasses. Also use face or dust mask. ALWAYS WEAR CERTIFIED SAFETY EQUIPMENT:

- ANSI Z87.1 eye protection (CAN/CPA Z94.3),
- ANSI S12.6 (S3.19) hearing protection,
- NOSH/OSHA respiratory protection.

⚠ WARNING: Some dust created by power sanding, sawing, grinding, drilling, and other construction activities contains chemicals known to the state of California to cause cancer, birth defects or other reproductive harm. Some examples of these chemicals are:

- lead from lead-based paints,
- crystalline silica from bricks and cement and other masonry products, and
- arsenic and chromium from chemically-treated lumber.

Your risk from these exposures varies, depending on how often you do this type of work. To reduce your exposure to these chemicals: work in a well ventilated area, and work with approved safety equipment, such as those dust masks that are specially designed to filter out microscopic particles.

- **Avoid prolonged contact with dust from power sanding, sawing, grinding, drilling, and other construction activities. Wear protective clothing and wash exposed areas with soap and water.** Allowing dust to get into your mouth, eyes, or lay on the skin may promote absorption of harmful chemicals.

⚠ WARNING: Use of this tool can generate and/or disperse dust, which may cause serious and permanent respiratory or other injury. Always use NOSH/OSHA approved respiratory protection appropriate for the dust exposure. Direct particles away from face and body.

⚠ WARNING: Always wear proper personal hearing protection that conforms to ANSI S12.6 (S3.19) during use. Under some conditions and duration of use, noise from this product may contribute to hearing loss.

Precautions To Take When Sanding Paint

1. Sanding of lead based paint is NOT RECOMMENDED due to the difficulty of controlling the contaminated dust. The greatest danger of lead poisoning is to children and pregnant women.
2. Since it is difficult to identify whether or not a paint contains lead without a chemical analysis, we recommend the following precautions when sanding any paint:

PERSONAL SAFETY

1. No children or pregnant women should enter the work area where the paint sanding is being done until all clean up is completed.

- A dust mask or respirator should be worn by all persons entering the work area. The filter should be replaced daily or whenever the wearer has difficulty breathing. See your local hardware store for the proper N.I.O.S.H. approved dust mask.
- NO EATING, DRINKING or SMOKING should be done in the work area to prevent ingesting contaminated paint particles. Workers should wash and clean up BEFORE eating, drinking or smoking. Articles of food, drink, or smoking should not be left in the work area where dust would settle on them.

ENVIRONMENTAL SAFETY

- Paint should be removed in such a manner as to minimize the amount of dust generated.
- Areas where paint removal is occurring should be sealed with plastic sheeting of 4 mils thickness.
- Sanding should be done in a manner to reduce tracking of paint dust outside the work area.

CLEANING AND DISPOSAL

- All surfaces in the work area should be vacuumed and thoroughly cleaned daily for the duration of the sanding project. Vacuum filter bags should be changed frequently.
- Plastic drop cloths should be gathered up and disposed of along with any dust chips or other removal debris. They should be placed in sealed refuse receptacles and disposed of through regular trash pick-up procedures. During clean up, children and pregnant women should be kept away from the immediate work area.
- All toys, washable furniture and utensils used by children should be washed thoroughly before being used again.

Symbols

- The label on your tool may include the following symbols. The symbols and their definitions are as follows:

V.....volts	A.....amperes
Hz.....hertz	W.....watts
minminutes	~alternating current
==direct current	n ₀no load speed
ⓈClass I Construction (grounded)	Ⓢearthing terminal
ⓈClass II Construction (double insulated)	⚠safety alert symbol
	opm.....oscillations per minute

- When using an extension cord, be sure to use one heavy enough to carry the current your product will draw. An undersized cord will cause a drop in line voltage resulting in loss of power and overheating. The table shows the correct size to use depending on cord length and nameplate ampere rating. If in doubt, use the next heavier gauge. The smaller the gauge number, the heavier the cord.

Volts	Minimum Gauge for Cord Sets			
	Total Length of Cord in Feet			
120V	0-25	26-50	51-100	101-150
	(0-7,6m)	(7,6-15,2m)	(15,2-30,4m)	(30,4-45,7m)
240V	0-50	51-100	101-200	201-300
	(0-15,2m)	(15,2-30,4m)	(30,4-60,9m)	(60,9-91,4m)
Ampere Rating		American Wire Gauge		
More Than	Not more Than			
0 - 6	18	16	16	14
6 - 10	18	16	14	12
10 - 12	16	16	14	12
12 - 16	14	12	Not Recommended	

Intended Use

Detail Sanding

Sanding in extremely tight areas otherwise difficult to reach and require hand sanding. Select a high oscillating frequency. Sand with continuous motion and light pressure. Applying excessive pressure does not increase material removal; but will prematurely wear sanding sheets.

Flush Cutting

Remove excess wood from door jamb, window sill and/or toe kick. Removing excess copper or PVC pipe.

Removal Work

Carpets & backing, old tile adhesives, caulking on masonry, wood and other surfaces.

Removal of Excess Materials

Tile grout, plaster, mortar splatters, concrete on tiles, sills.

Preparation of Surfaces

New floors and tiles.

SAVE THESE INSTRUCTIONS

Functional Description

- A) On/Off switch
- B) Variable speed dial
- C) Power cord
- D) Clamp washer
- E) Bolt
- F) Hex wrench

- BD200MT Only
- G) Tool-free release
- H) Adaptor plate
- I) Press board
- J) O-ring

BD200TMT

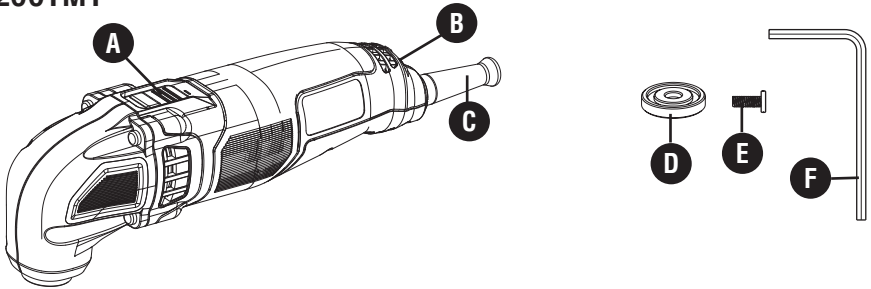

BD200MT

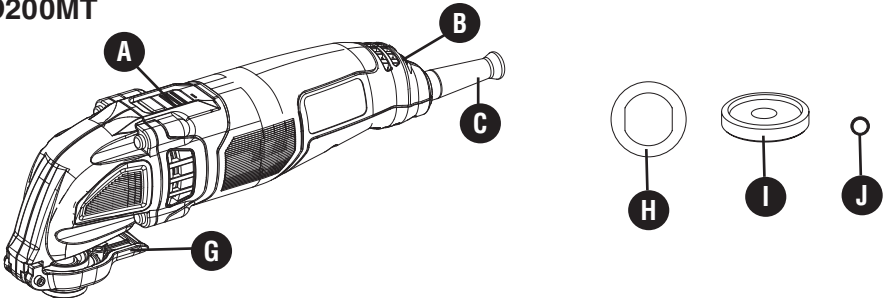

Assembly (BD200TMT)

⚠ WARNING: Disconnect the plug from the power source before making any assembly, adjustments or changing accessories. Such preventive safety measures reduce the risk of starting the tool accidentally.

⚠ WARNING: Risk of lacerations or burns. Do not touch workpiece or blade immediately after operating the tool. They can become very hot. Handle carefully. Always allow workpiece and accessories to cool before handling.

Installing/Removing Accessories

BD200TMT Oscillating Tool is specifically designed to work with Black & Decker accessories, but is also compatible with many manufacturers' accessories. If unsure, confirm with the specific manufacturer that their accessory is compatible.

⚠ CAUTION: To avoid injury, do not use any accessory for an application where the bolt and clamp washer may fail to hold the accessory.

⚠ CAUTION: Read and follow all manufacturers' safety warnings for any accessories used with this tool.

⚠ CAUTION: To avoid injury, ensure adapter and accessory are securely tightened.

- Clean any residual debris from the tool shaft and the accessory holder.
- Position the accessory so the working edge is away from the tool as shown in **Figure 1**.
- Place the accessory on the front of the oscillating tool, ensuring the accessory fully engages the pins.
- Place the washer (D) over the accessory with the grooved side covering the pins.
- Slide the bolt (E) through the washer into the oscillating tool and tighten with the hex wrench (F).
- To remove, loosen the bolt and washer with the hex wrench and remove the accessory.
- To attach the sanding platen, loosen the bolt enough to slide the platen under the washer (D), ensuring the platen fully engages the pins. Slide the hex wrench (F) through the hole in the platen and tighten the bolt (E).

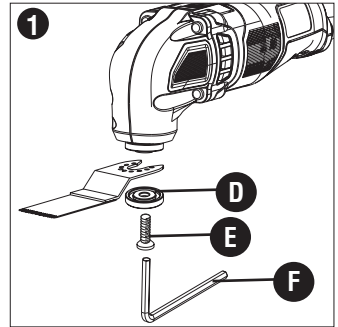

Assembly (BD200MT)

⚠ WARNING: Disconnect the plug from the power source before making any assembly, adjustments or changing accessories. Such preventive safety measures reduce the risk of starting the tool accidentally.

⚠ WARNING: Risk of lacerations or burns. Do not touch workpiece or blade immediately after operating the tool. They can become very hot. Handle carefully. Always allow workpiece and accessories to cool before handling.

Installing/Removing Accessories

The BD200MT features an exclusive tool-free accessory changing system. This allows for faster accessory changes without the need for wrenches or hex keys like other oscillating tool systems.

- Grasp the tool and squeeze the accessory clamping lever (**Figure 2**).
- Clean any residual debris from the tool shaft and the accessory holder.
- Position the accessory so the working edge is away from the tool as shown in **Figure 3**.
- Slide the accessory between the shaft and the accessory holder making sure the accessory fully engages the pins on the holder and is flush with the shaft.
- Release the accessory clamp lever.

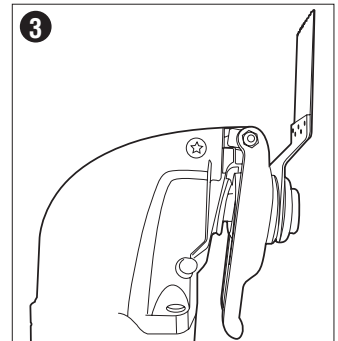
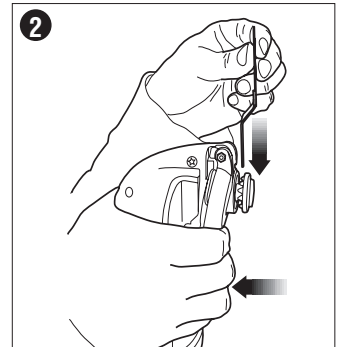

Universal Adaptor Kit

An accessory adapter kit is provided with BD200MT. The adapter is compatible with many manufacturers' accessories, but if unsure, confirm with the specific manufacturer that their accessory is compatible.

⚠ CAUTION: To avoid injury, do not use any accessory for an application where the adaptor may fail to hold the accessory.

⚠ CAUTION: Read and follow all manufacturers' safety warnings for any accessories used with this tool.

⚠ CAUTION: To avoid injury, ensure adapter and accessory are securely tightened.

⚠ CAUTION: Do not use this adaptor with Black and Decker accessories. Attach Black and Decker accessories with the tool-free release (G) according to the instructions in this instruction manual.

- To attach, place adaptor plate (H) onto the oscillating tool attachment with protrusions facing up as shown in **Figure 4**.
- Place accessory on top of adaptor plate and fasten with the bolt (E), press board (I) and o-ring (J). Then, tighten with the hex wrench as shown in **Figure 5**.
- To remove, loosen the bolt and washer with the hex wrench, then remove the accessory and adapter.

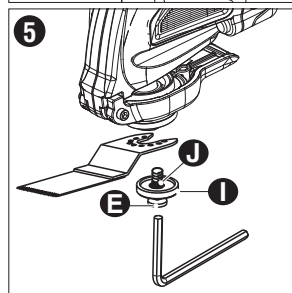
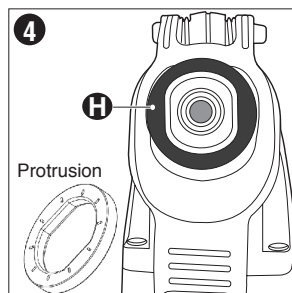

Installing/Removing Accessories (BD200TMT & BD200MT)

- Some accessories, such as scrapers and blades can be mounted at an angle if required as shown in **Figure 6**.
- A triangle shaped base, or platen, uses a hook and loop adhesion system to attach the sanding sheets.
 - Clean any residual debris from the tool shaft and the accessory holder.
 - Position the accessory so the working edge is away from the tool as shown in **Figure 7**.
 - Place the sanding platen on the front of the oscillating tool, ensuring the accessory fully engages the pins as described under "Assembly."
 - Align the edges on the sanding sheet, with the edge of the sanding platen and press the sanding sheet onto the platen as shown in **Figure 7**.
 - Firmly press the base with the sanding sheet attached against a flat surface and briefly switch the tool on. This provides for good adhesion between the platen and the sanding sheet and also helps to prevent premature wear.
 - When the tip of the sanding sheet becomes worn, detach the sheet from the platen, rotate and reapply as shown in **Figure 7**.

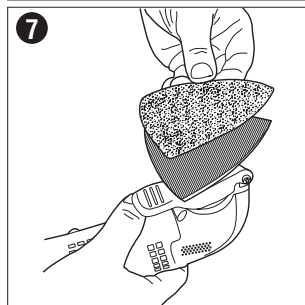
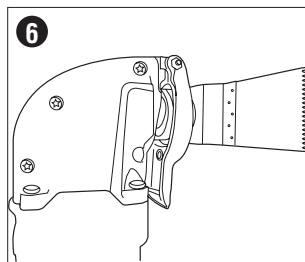

Operation

Switch

- ⚠ **CAUTION:** Be sure switch is fully OFF before plugging in the power cord.
- Plug in power cord.
- To turn the tool ON, hold it as shown in **Figure 8** and push the slide switch forward.
- To turn the tool OFF, push the slide switch backward.

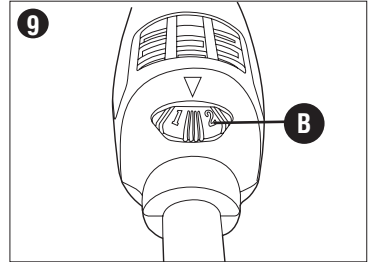
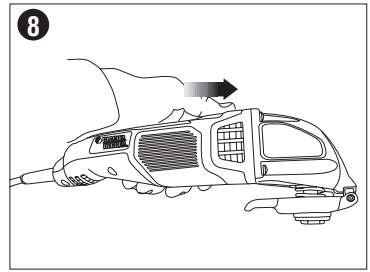

Variable Speed Dial

To operate the tool, select the speed setting you wish with the speed dial, shown in **Figure 9**, and slide the ON/OFF switch forward. The speed setting can be adjusted either with the tool on or off

- ⚠ **CAUTION:** Because the oscillating tool has a separate speed dial for setting the speed (1-6), the tool will start at the speed where the speed dial is set.

The numbered positions, 1 through 6 inscribed on the variable speed dial, do not indicate any precise speed but are good reference points. The higher the number, the higher the tool speed.

The approximate speed at each setting is:

SPEED SETTING	1	2	3	4	5	6
OSCILLATIONS PER MINUTE	10,000	12,000	14,000	16,000	18,000	20,000

(Actual oscillations per minute on your tool may vary.)

Be sure to select the proper speed for your oscillating tool operation. In general, use lower speeds (1-3) for cutting metal and PVC or plastic materials and use higher speeds (4-6) for sanding, removal & wood cutting applications. For paint, varnish, or other finish removal, use the lowest speed setting (1) to get the maximum life from the sanding sheet. If in doubt about the proper speed for your operation, test the performance at low speed settings and gradually increase until a comfortable speed is found.

Helpful Hints

- Always ensure the workpiece is firmly held or clamped to prevent movement. Any movement of the material may affect the quality of the cutting or sanding finish.
- Do not start sanding without having the sandpaper attached to sanding platen.
- Use coarse grit paper to sand rough surfaces, medium grit for smooth surfaces and fine grit for the finishing surfaces. If necessary, first make a test run on scrap material.
- Do not allow the sandpaper to wear away, it will damage the sanding pad.
- Excessive force will reduce the working efficiency and cause motor overload. Replacing the accessory regularly will maintain optimum working efficiency.
- If the tool overheats, especially when used at low speed, set the speed to maximum and run it with no load for 2-3 minutes to cool the motor. Avoid prolonged usage at very low speeds. Always keep the blade sharp.

Troubleshooting

Problem

• Unit will not start.
working

Possible Cause

- Cord not plugged in.
- Circuit fuse is blown.
- Circuit breaker is tripped.
- Cord or switch is damaged.

Possible Solution

- Plug tool into an outlet.
- Replace circuit fuse. (If the product repeatedly causes the circuit fuse to blow, discontinue use immediately and have it serviced at a Black & Decker service center or authorized servicer.)
- Reset circuit breaker. (If the product repeatedly causes the circuit breaker to trip, discontinue use immediately and have it serviced at a Black & Decker service center or authorized servicer.)
- Have cord or switch replaced at a Black & Decker service center or authorized servicer.)

For assistance with your product, visit our website www.blackanddecker.com for the location of the service center nearest you or call the BLACK & DECKER help line at **1-800-544-6986**.

Accessories

Recommended accessories for use with your tool are listed on page 12 and 13 and are available from your local dealer or authorized service center. In addition to Black & Decker[®] accessories, your oscillating tool will also accept Porter Cable[®] and Stanley FatMax[®] oscillating tool accessories. If you need assistance regarding accessories, please call: **1-800-544-6986**.

⚠ WARNING: The use of any accessory not recommended for use with this tool could be hazardous.

Service Information

All Black & Decker Service Centers are staffed with trained personnel to provide customers with efficient and reliable power tool service. Whether you need technical advice, repair, or genuine factory replacement parts, contact the Black & Decker location nearest you. To find your local service location, refer to the yellow page directory under "Tools—Electric" or call: **1-800-544-6986** or visit www.blackanddecker.com

Full Two-Year Home Use Warranty

Black & Decker (U.S.) Inc. warrants this product for two years against any defects in material or workmanship. The defective product will be replaced or repaired at no charge in either of two ways.

The first, which will result in exchanges only, is to return the product to the retailer from whom it was purchased (provided that the store is a participating retailer). Returns should be made within the time period of the retailer's policy for exchanges (usually 30 to 90 days after the sale). Proof of purchase may be required. Please check with the retailer for their specific return policy regarding returns that are beyond the time set for exchanges.

The second option is to take or send the product (prepaid) to a Black & Decker owned or authorized Service Center for repair or replacement at our option. Proof of purchase may be required. Black & Decker owned and authorized Service Centers are listed under "Tools-Electric" in the yellow pages of the phone directory and on our website www.blackanddecker.com.

This warranty does not apply to accessories. This warranty gives you specific legal rights and you may have other rights which vary from state to state. Should you have any questions, contact the manager of your nearest Black & Decker Service Center. This product is not intended for commercial use.

LATIN AMERICA: This warranty does not apply to products sold in Latin America. For products sold in Latin America, check country specific warranty information contained in the packaging, call the local company or see the website for warranty information.

FREE WARNING LABEL REPLACEMENT: If your warning labels become illegible or are missing, call **1-800-544-6986** for a free replacement.

Imported by:
Black & Decker (U.S.) Inc.,
701 E. Joppa Rd.
Towson, MD 21286 U.S.A.







See 'Tools-Electric'
– Yellow Pages –
for Service & Sales

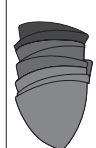

BlackandDecker.com
1-800-544-6986

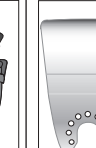
SANDING & REMOVAL ACCESSORIES

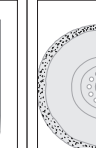
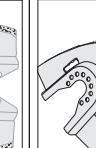
Part #	Accessory	Recommended Materials	Typical Applications
	BDA1209 Sanding Base / Platen		To be used with appropriate sandpaper sheets (see below)
	BDA1210 Wood Removal Sandpaper	Wood	Finishing/Detail sanding of wood (60, 120, 240 grit)
	BDA1211 Paint & Finish Removal Sandpaper	Wood, Metal, Plastic and other finished materials	Finishing/Detail sanding paint & other finishes. Rust removal (80, 120, 240 grit).
	BDA1216 Rigid Scraper Blade	Tough materials, adhesive, layers of paint and varnish	Removing paint, carpet, adhesive tile and vinyl flooring.
	BDA1220 Flexible Scraper Blade	Soft materials, caulk, adhesive, tape, peeling paint	Any soft material removal such as old caulk around baths and sinks.
	BDA1218 Grout Removal Blade	Grout, plaster, other masonry surfaces	Removing grout between tiles, removing thinset beneath tiles, cutting abrasive materials.
	BDA1221 Carbide Rasp	Grout, plaster, other masonry surfaces	Removing remaining grout and thinset in tile removal. Aggressive removal of hard and soft materials.

CUTTING ACCESSORIES

Part #	Accessory	Recommended Materials	Typical Applications
BDA1212	1" Precision Wood Plunge Cut Blade	Wood, PVC & plastic, Drywall	Aggressive cuts for larger jobs. Flush cutting door jambs, molding and flooring.
BDA1214	1" Wood Plunge Cut Blade	Wood, PVC & plastic, Drywall	Wood plunge cutting. Finer cuts for clean and flush cut paths.
BDA1215	1" Wood-Metal Blade	Wood, PVC & plastic, Drywall, Hardwoods, Metal	Wood plunge cutting. Finer cuts for clean and flush cut paths. Trimming finishing nails. Cutting copper pipe.
BDA1219	3/8" Wood Plunge Cut Blade	Wood, PVC & plastic, Drywall	Small, fine and controlled cuts. Good for small areas or hobbies and crafts where detail is needed.
BDA1217	Flush Cut / Wood-Drywall Blade	Wood, PVC & plastic, Drywall	Drywall and plywood cutouts for vents or outlets. Flush cutting of PVC piping. NOTE: Ensure that blade is positioned away from oscillating tool when installing on the tool.

OUTIL OSCILLANT POLYVALENT MODE D'EMPLOI

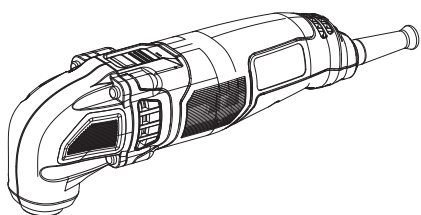

**NUMÉRO DE CATALOGUE
BD200TMT
2.0 AMPÈRE**

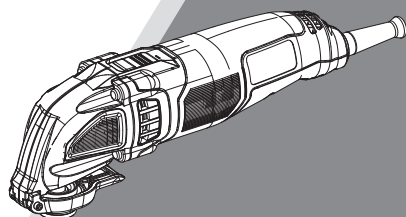

**NUMÉRO DE CATALOGUE
BD200MT TYPE 2
2.5 AMPÈRE**

Merci d'avoir choisi Black & Decker!
Consulter le site Web www.BlackandDecker.com/NewOwner
pour enregistrer votre nouveau produit.

À LIRE AVANT DE RETOURNER CE PRODUIT POUR QUELQUE RAISON QUE CE SOIT :
Si des questions ou des problèmes surgissent après l'achat d'un produit
Black & Decker, consulter le site Web
WWW.BLACKANDDECKER.COM/INSTANTANSWERS
pour obtenir des réponses instantanément 24 heures par jour.
Si la réponse est introuvable ou en l'absence d'accès à l'Internet, composer le
1 800 544-6986 de 8 h à 17 h HNE, du lundi au vendredi, pour parler avec un agent.
Prière d'avoir le numéro de catalogue sous la main lors de l'appel.

CONSERVER CE MANUEL POUR UN USAGE ULTÉRIEUR.

LIGNES DIRECTRICES EN MATIÈRE DE SÉCURITÉ - DÉFINITIONS^{II}

est important que vous lisiez et compreniez ce mode d'emploi. Les informations qu'il contient concernent VOTRE SÉCURITÉ et visent à ÉVITER TOUT PROBLÈME. Les symboles ci-dessous servent à vous aider à reconnaître cette information.

⚠ DANGER : Indique une situation dangereuse imminente qui, si elle n'est pas évitée, causera la mort ou des graves blessures.

⚠ AVERTISSEMENT : Indique une situation potentiellement dangereuse qui, si elle n'est pas évitée, pourrait causer la mort ou de graves blessures.

⚠ MISE EN GARDE : Indique une situation potentiellement dangereuse qui, si elle n'est pas évitée, pourrait causer des blessures mineures ou modérées.

AVIS : Utilisé sans le symbole d'alerte à la sécurité, indique une situation potentiellement dangereuse qui, si elle n'est pas évitée, peut résulter en des dommages à la propriété.

Avertissements de sécurité généraux pour les outils électriques

⚠ AVERTISSEMENT! Lire tous les avertissements de sécurité et toutes les directives. Le non-respect des avertissements et des directives pourrait se solder par un choc électrique, un incendie et/ou une blessure grave.

Conserver tous les avertissements et toutes les directives pour un usage ultérieur.

Le terme «outil électrique» cité dans les avertissements se rapporte à votre outil électrique à alimentation sur secteur (avec fil) ou par piles (sans fil).

1) Sécurité du lieu de travail

- Tenir la zone de travail propre et bien éclairée.** *Les endroits sombres sont souvent des causes d'accidents.*
- Ne pas faire fonctionner d'outils électriques dans un milieu déflagrant, soit en présence de liquides inflammables, de gaz ou de poussière.** *Les outils électriques produisent des étincelles qui peuvent enflammer la poussière ou les vapeurs.*
- Éloigner les enfants et les curieux au moment d'utiliser un outil électrique.** *Une distraction pourrait vous en faire perdre la maîtrise.*

2) Sécurité en matière d'électricité

- Les fiches des outils électriques doivent correspondre à la prise. Ne jamais modifier la fiche en aucune façon.** *Ne jamais utiliser de fiche d'adaptation avec un outil électrique mis à la terre. Le risque de choc électrique sera réduit par l'utilisation de fiches non modifiées correspondant à la prise.*
- Éviter tout contact physique avec des surfaces mises à la terre comme des tuyaux, des radiateurs, des cuisinières et des réfrigérateurs.** *Le risque de choc électrique est plus élevé si votre corps est mis à la terre.*
- Ne pas exposer les outils électriques à la pluie ou à d'autres conditions où il pourrait être mouillé.** *La pénétration de l'eau dans un outil électrique augmente le risque de choc électrique.*
- Ne pas utiliser abusivement le cordon d'alimentation. Ne jamais utiliser le cordon pour transporter, tirer ou débrancher un outil électrique. Tenir le cordon éloigné de la chaleur, de l'huile, des bords tranchants ou des pièces mobiles.** *Les cordons endommagés ou emmêlés augmentent les risques de choc électrique.*
- Pour l'utilisation d'un outil électrique à l'extérieur, se servir d'une rallonge convenant à une telle utilisation.** *L'utilisation d'une rallonge conçue pour l'extérieur réduit les risques de choc électrique.*
- S'il est impossible d'éviter l'utilisation d'un outil électrique dans un endroit humide, brancher l'outil dans une prise ou sur un circuit d'alimentation dotés d'un disjoncteur de fuite à la terre (GFCI).** *L'utilisation de ce type de disjoncteur réduit les risques de choc électrique.*

3) Sécurité personnelle

- a) **Être vigilant, surveiller le travail effectué et faire preuve de jugement lorsqu'un outil électrique est utilisé. Ne pas utiliser d'outil électrique en cas de fatigue ou sous l'influence de drogues, d'alcool ou de médicaments.** *Un simple moment d'inattention en utilisant un outil électrique peut entraîner des blessures corporelles graves.*
- b) **Utiliser des équipements de protection individuelle. Toujours porter une protection oculaire.** *L'utilisation d'équipements de protection comme un masque antipoussière, des chaussures antidérapantes, un casque de sécurité ou des protecteurs auditifs lorsque la situation le requiert réduira les risques de blessures corporelles.*
- c) **Empêcher les démarrages intempestifs. S'assurer que l'interrupteur se trouve à la position d'arrêt avant de relier l'outil à une source d'alimentation et/ou d'insérer un bloc-piles, de ramasser ou de transporter l'outil.** *Transporter un outil électrique alors que le doigt repose sur l'interrupteur ou brancher un outil électrique dont l'interrupteur est à la position de marche risque de provoquer un accident.*
- d) **Retirer toute clé de réglage ou clé standard avant de démarrer l'outil.** *Une clé standard ou une clé de réglage attachée à une partie pivotante peut causer des blessures.*
- e) **Ne pas trop tendre les bras. Conserver son équilibre en tout temps.** *Cela permet de mieux maîtriser l'outil électrique dans les situations imprévues.*
- f) **S'habiller de manière appropriée. Ne pas porter de vêtements amples ni de bijoux. Garder les cheveux, les vêtements et les gants à l'écart des pièces mobiles.** *Les vêtements amples, les bijoux ou les cheveux longs risquent de rester coincés dans les pièces mobiles.*
- g) **Si des composants sont fournis pour le raccordement de dispositifs de dépoussiérage et de ramassage, s'assurer que ceux-ci sont bien raccordés et utilisés.** *L'utilisation d'un dispositif de dépoussiérage peut réduire les dangers engendrés par les poussières.*

4) Utilisation et entretien d'un outil électrique

- a) **Ne pas forcer un outil électrique. Utiliser l'outil électrique approprié à l'application.** *L'outil électrique approprié effectuera un meilleur travail, de façon plus sûre et à la vitesse pour laquelle il a été conçu.*
- b) **Ne pas utiliser un outil électrique dont l'interrupteur est défectueux.** *Tout outil électrique dont l'interrupteur est défectueux est dangereux et doit être réparé.*
- c) **Débrancher la fiche du secteur ou le bloc-piles de l'outil électrique avant de faire tout réglage ou changement d'accessoire, ou avant de ranger l'outil électrique.** *Ces mesures préventives réduisent les risques de démarrage accidentel de l'outil électrique.*
- d) **Ranger les outils électriques hors de la portée des enfants, et ne permettre à aucune personne n'étant pas familière avec un outil électrique (ou son manuel d'instruction) d'utiliser ce dernier.** *Les outils électriques deviennent dangereux entre les mains d'utilisateurs inexpérimentés.*
- e) **Entretenir les outils électriques. Vérifier les pièces mobiles pour s'assurer qu'elles sont bien alignées et tournent librement, qu'elles sont en bon état et ne sont affectées par aucun trouble susceptible de nuire au bon fonctionnement de l'outil électrique. En cas de dommage, faire réparer l'outil électrique avant toute nouvelle utilisation.** *Beaucoup d'accidents sont causés par des outils électriques mal entretenus.*
- f) **S'assurer que les outils de coupe sont aiguisés et propres.** *Les outils de coupe bien entretenus et affûtés sont moins susceptibles de se coincer et sont plus faciles à contrôler.*
- g) **Utiliser l'outil électrique, les accessoires, les forets, etc. conformément aux présentes directives en tenant compte des conditions de travail et du travail à effectuer.** *L'utilisation d'un outil électrique pour toute opération autre que celle pour laquelle il a été conçu est dangereuse.*

5) Réparation

- a) **Faire réparer l'outil électrique par un réparateur professionnel en n'utilisant que des pièces de rechange identiques.** *Cela permettra de maintenir une utilisation sécuritaire de l'outil électrique.*

Consignes de sécurité particulières

- **Mettre l'outil hors tension avant de l'utiliser près de fils sous tension ou à un endroit pouvant comprendre des fils cachés.** *Un accessoire de coupe qui entre en contact avec un fil sous tension peut causer la mise sous tension de pièces métalliques exposées de l'outil électrique et ainsi donner une décharge électrique à l'opérateur. Toujours vérifier la présence de fils cachés, de conduites de gaz ou d'autres services publics avant de procéder à la coupe de matériau ou à des opérations d'enlèvement avec l'outil.*
- **Tenir l'outil électrique par sa surface de prise isolée dans une situation où l'accessoire de coupe pourrait entrer en contact avec un câble électrique dissimulé ou avec son propre cordon d'alimentation.** *Tout contact entre un fil « sous tension » et l'accessoire de coupe pourrait également mettre « sous tension » les pièces métalliques exposées de l'outil et électrocuter l'utilisateur.*
- **Utiliser des pinces ou tout autre moyen pratique de soutenir et de fixer solidement la pièce sur une plate-forme stable.** *Tenir la pièce avec la main ou contre son corps n'est pas suffisamment stable et risque de provoquer une perte de maîtrise de l'outil.*
- **Attendre que le couteau cesse de fonctionner avant de déposer l'outil.** *Un couteau exposé peut pénétrer dans la surface et causer une perte de maîtrise de l'outil et des blessures graves.*
- **Ne pas faire fonctionner cet outil durant de longues périodes.** *Les vibrations causées par le fonctionnement de cet outil peuvent provoquer des blessures permanentes aux doigts, aux mains et aux bras. Utiliser des gants pour amortir davantage les vibrations, prendre de fréquentes périodes de repos et limiter la durée quotidienne d'utilisation.*
- **Toujours tenir fermement l'outil des deux mains pour assurer une maîtrise maximale.** *Conserver son équilibre en tout temps. Cela permet de mieux maîtriser l'outil électrique dans les situations imprévues.*
- **Ne pas reprendre la coupe dans le trait de coupe de la pièce.** *Attendre que l'outil soit à plein régime, puis le réinsérer soigneusement dans le trait de coupe.*
- **Ne pas « coincer » la lame tronçonneuse ni appliquer une pression excessive.** *Ne pas essayer de couper à une profondeur trop importante.*
- **Tenir les mains éloignées de la zone de coupe.** *Ne pas toucher la zone située sous le matériau se faisant couper.*
- **Ne pas utiliser de lames émoussées ou endommagées.** *Une lame pliée peut se briser facilement ou provoquer un effet de rebond. Faire preuve de grande prudence au moment de manipuler les accessoires. Les accessoires sont très coupants. Porter des gants de protection au moment de changer des accessoires de coupe. Les accessoires deviennent chauds après un usage prolongé.*
- **Avant de procéder au raclage, vérifier si la pièce présente des clous.** *Le cas échéant, enlever les clous ou les enfoncer bien au-dessous de la surface finie prévue. Accrocher un clou avec le bord d'un accessoire risque de faire bondir l'outil.*
- **Ne pas poncer à l'eau avec le présent outil.** *La pénétration de liquides dans le carter du moteur constitue un risque de décharge électrique.*
- **Ne jamais travailler dans une zone imbibée de liquide, comme du solvant ou de l'eau, ou encore humidifiée comme c'est le cas pour le papier peint nouvellement appliqué.** *De telles conditions de travail avec un outil électrique peuvent causer un risque de décharge électrique, et le chauffage du liquide causé par le raclage peut entraîner l'émission de vapeurs nocives de la pièce à travailler.*
- **Ne pas utiliser de papier abrasif prévu pour de plus grands patins de ponçage.** *Un papier abrasif plus grand dépassera du patin de ponçage provoquant ainsi l'accrochage ou la déchirure du papier ou bien un effet de rebond. De plus, le papier dépassant le patin de ponçage risque de causer de graves lacérations.*

⚠ **AVERTISSEMENT : TOUJOURS** porter des lunettes de sécurité. Les lunettes de vue ne constituent PAS des lunettes de sécurité. Utiliser également un masque facial ou anti-poussière si l'opération de découpe génère de la poussière. **TOUJOURS PORTER UN EQUIPEMENT DE PROTECTION HOMOLOGUÉ :**

- protection oculaire conforme à la norme ANSI Z87.1 (CAN/CSA Z94.3);
- protection auditive ANSI S12.6 (S3.19);
- protection des voies respiratoires conformes aux normes NIOSH/OSHA/MSHA.

⚠ AVERTISSEMENT : *certaines outils électriques, tels que les sableuses, les scies, les meules, les perceuses ou certains autres outils de construction, peuvent produire de la poussière contenant des produits chimiques reconnus par l'État de la Californie comme étant susceptibles d'entraîner le cancer, des malformations congénitales ou pouvant être nocifs pour le système reproductif. Parmi ces produits chimiques, on retrouve :*

- *le plomb dans les peintures à base de plomb,*
- *la silice cristalline dans les briques et le ciment et autres produits de maçonnerie,*
- *l'arsenic et le chrome dans le bois de sciage ayant subi un traitement chimique.*

Le risque associé à de telles expositions varie selon la fréquence avec laquelle on effectue ces travaux. Pour réduire l'exposition à de tels produits, il faut travailler dans un endroit bien aéré et utiliser le matériel de sécurité approprié, tel un masque anti-poussières spécialement conçu pour filtrer les particules microscopiques.

- **Éviter tout contact prolongé avec la poussière soulevée par cet outil ou autres outils électriques. Porter des vêtements de protection et nettoyer les parties exposées du corps à l'eau savonneuse. S'assurer de bien se protéger afin d'éviter d'absorber par la bouche, les yeux ou la peau des produits chimiques nocifs.**

⚠ AVERTISSEMENT : **Cet outil peut produire et répandre de la poussière susceptible de causer des dommages sérieux et permanents au système respiratoire.** *Toujours utiliser un appareil respiratoire anti-poussières approprié approuvé par le NIOSH ou l'OSHA. Diriger les particules dans le sens opposé du visage et du corps.*

⚠ AVERTISSEMENT : **Toujours porter une protection auditive appropriée conformément à la norme ANSI S12.6 (S3.19) lors de l'utilisation du produit.** *Dans certaines conditions et selon la durée d'utilisation, le bruit émis par ce produit peut contribuer à une perte auditive.*

Précautions relatives au ponçage de peinture

1. **IL N'EST PAS RECOMMANDÉ** de poncer de la peinture à base de plomb puisqu'il est difficile d'en maîtriser la poussière contaminée. Ce genre de ponçage présente de sérieux risques d'empoisonnement au plomb pour les femmes enceintes et les enfants.
2. Puisqu'il est difficile de déterminer si la peinture renferme du plomb sans en faire une analyse chimique, il est conseillé de se conformer aux mesures suivantes lors du ponçage de tout type de peinture.

SÉCURITÉ PERSONNELLE

1. Ne laisser aucun enfant ni aucune femme enceinte entrer dans la pièce où il y a ponçage de peinture jusqu'à ce que la pièce soit nettoyée.
2. Toute personne qui entre dans l'aire de travail doit porter un masque anti-poussière ou un appareil respiratoire; le filtre doit être remplacé chaque jour ou lorsque la respiration devient difficile. Consulter le quincaillier local pour obtenir un masque approuvé par le niosh (national institute of occupational health and safety).
3. **IL EST DÉCONSEILLÉ DE MANGER, DE BOIRE ET DE FUMER** dans la pièce de travail afin de ne pas ingérer de particules contaminées. L'utilisateur doit se laver et se nettoyer **AVANT** de manger, de boire ou de fumer. Il ne faut pas laisser dans la pièce de travail de la nourriture, des boissons ou des cigarettes car de la poussière pourrait se déposer sur ces articles.

PROTECTION DE L'ENVIRONNEMENT

1. Il faut enlever la peinture de manière à produire un minimum de poussière.
2. Il faut sceller la zone de travail à l'aide de feuilles de plastique d'une épaisseur minimale de 4 mils.
3. Il faut poncer de façon à réduire la propagation de la poussière hors de la pièce de travail.

NETTOYAGE ET DÉCHETS

1. Il faut bien aspirer toutes les surfaces de la pièce de travail et les nettoyer à fond chaque jour pendant la durée des travaux. Il faut remplacer fréquemment le filtre de l'aspirateur.
2. Ramasser les feuilles de plastique et les jeter avec la poussière et les autres débris dans des contenants étanches à placer avec les ordures ménagères pour l'enlèvement. Tenir les enfants et les femmes enceintes à l'écart de la zone de travail pendant les travaux de nettoyage.

3. Il faut nettoyer à fond les jouets, les meubles et les ustensiles des enfants avant de les utiliser de nouveau.

SYMBOLES

- L'étiquette apposée sur votre outil pourrait comprendre les symboles suivants. Les symboles et leurs définitions sont indiqués ci-après :

V	volts.....	ampères	A
Hz.....	hertz	W.....	watts
min.....	minutes	~	courant alternatif
— — —	courant continue	non.....	régime à vide
ⓘ.....	Construction de classe I (mis à la terre)		
Ⓚ.....	Construction classe II ⊕		
⚠	borne de terre		
⚠	symbole d'alerte à la opm.....oscillations par minute sécurité		

- En cas d'utilisation d'une rallonge, s'assurer que les valeurs nominales de la rallonge utilisée correspondent bien à celles de l'outil alimenté. L'usage d'une rallonge de calibre insuffisant causera une chute de tension entraînant perte de puissance et surchauffe. Le tableau ci-dessous illustre les calibres à utiliser selon la longueur de rallonge et l'intensité nominale indiquée sur la plaque signalétique. En cas de doutes, utiliser le calibre suivant. Plus le calibre est petit, plus la rallonge peut supporter de courant.

Calibre minimal des cordons de rallonge				
Tension	Longueur totale du cordon en pieds			
120V	0-25	26-50	51-100	101-150
	(0-7,6m)	(7,6-15,2m)	(15,2-30,4m)	(30,4-45,7m)
240V	0-50	51-100	101-200	201-300
	(0-15,2m)	(15,2-30,4m)	(30,4-60,9m)	(60,9-91,4m)
Intensité (A)				
Au moins	Au plus	Calibre moyen des fils (AWG)		
0 - 6	18	16	16	14
6 - 10	18	16	14	12
10 - 12	16	16	14	12
12 - 16	14	12	Non recommandé	

UTILISATION PRÉVUE

Ponçage détaillé

Ponçage dans des endroits extrêmement restreints qui seraient autrement difficiles à atteindre et exigeraient un ponçage à la main. Sélectionner une fréquence d'oscillation élevée. Effectuer le ponçage en imprimant un mouvement continu et en appliquant une légère pression. Exercer une pression excessive ne permet pas d'enlever plus de matière, mais use prématurément les feuilles de papier abrasif.

Coupe à ras

Enlever l'excès de bois du montant de porte, de l'appui de fenêtre ou du coup-de-pied. Enlever l'excès d'un tuyau en cuivre ou en PVC.

Travail d'enlèvement

Tapis et support, vieil adhésif de carreau, calfeutrage sur la maçonnerie, bois et autres surfaces.

Enlèvement de matière en excès

Coulis à carreau, plâtre, projection de mortier, béton sur les carreaux, les appuis.

Préparation des surfaces

Nouveaux planchers et carreaux.

CONSERVER CES DIRECTIVES

Functional Description

- A) Interrupteur marche-arrêt
- B) Cadran de vitesses variables
- C) Cordon d'alimentation
- D) Rondelle
- E) Boulon
- F) Clé hexagonale

- Inclus avec BD200MT**
- G) Dégagement sans outil
 - H) Plaque d'adaptation
 - I) Appuyer sur carte
 - J) Joint torique

BD200TMT

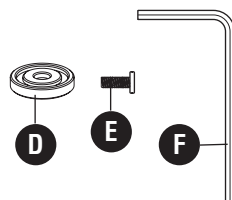
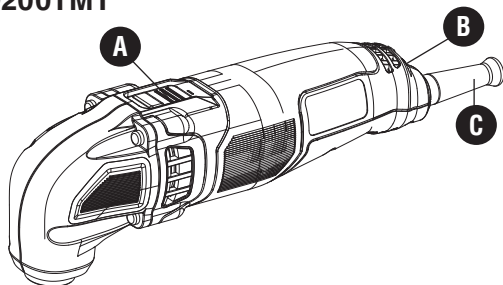

BD200MT

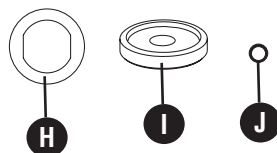
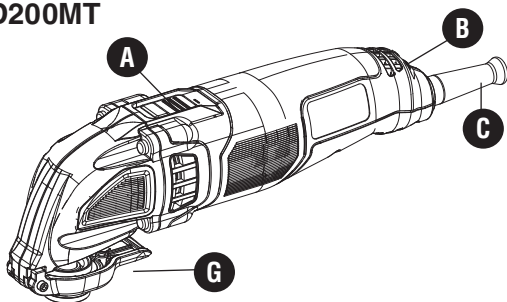

ASSEMBLAGE (BD200TMT)

⚠ AVERTISSEMENT : Débrancher la fiche de la source d'alimentation avant de procéder au montage, d'effectuer des réglages ou de changer d'accessoire. Une telle mesure de sécurité préventive réduit le risque de mettre l'outil en marche accidentellement.

⚠ AVERTISSEMENT : Risque de lacérations ou de brûlures. Ne pas toucher à la pièce ou à la lame immédiatement après avoir utilisé l'outil. En effet, elles peuvent devenir très chaudes. À manipuler avec précaution. Toujours laisser refroidir les accessoires et la pièce avant de les manipuler.

Installation et dépose des accessoires

L'outil oscillant BD200TMT est spécialement conçu pour fonctionner avec les accessoires Black & Decker, mais il est aussi compatible avec les accessoires de nombreux fabricants. En cas d'incertitude, confirmer avec le fabricant que son accessoire est compatible

⚠ MISE EN GARDE : Pour éviter les blessures, ne pas utiliser un accessoire pour une application où l'adaptateur risque de ne pas pouvoir tenir l'accessoire.

⚠ MISE EN GARDE : Lire et respecter les avertissements de sécurité émis par les fabricants des accessoires utilisés avec cet outil.

⚠ MISE EN GARDE : Pour éviter les blessures, s'assurer que l'adaptateur et l'accessoire sont bien serrés.

- Nettoyer tout débris résiduel de l'arbre de l'outil et du porte-accessoire.
- Position de l'accessoire de sorte que le bord de travail est éloigné de l'outil comme le montre la **Figure 1**.
- Placer l'accessoire à l'avant de l'outil oscillant en veillant à ce que l'accessoire entre bien en prise avec les broches.
- Placer la rondelle (D) sur l'accessoire, le côté rainuré couvrant les broches.
- Passer le boulon (E) à travers la rondelle, dans l'outil oscillant, puis serrer le boulon avec la clé hexagonale (F).
- Pour la dépose, desserrer le boulon et la rondelle au moyen de la clé hexagonale, puis déposer l'accessoire et l'adaptateur.
- Pour attacher le porte-pièce de ponçage, desserrer suffisamment le boulon pour glisser le porte-pièce sous la rondelle (D) de façon à ce qu'il s'engage bien sur les ergots. Utiliser la clé hexagonale (F) à travers le trou dans le porte-pièce pour serrer le boulon.

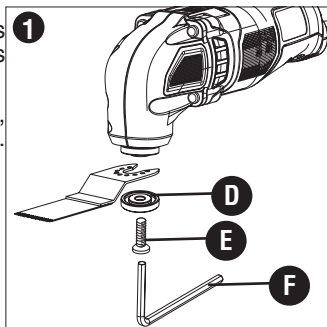

ASSEMBLAGE (BD200MT)

⚠ AVERTISSEMENT : Pour réduire le risque de blessures, débrancher la fiche de l'alimentation avant d'effectuer tout réglage ou de retirer ou d'installer tout module ou accessoire. Retirer tout accessoire du module avant le retrait ou l'installation du module.

⚠ AVERTISSEMENT : Risque de lacérations ou de brûlures. Ne pas toucher à la pièce ou à la lame immédiatement après avoir utilisé l'outil. En effet, elles peuvent devenir très chaudes. À manipuler avec précaution. Toujours laisser refroidir les accessoires et la pièce avant de les manipuler.

Installation et dépose des accessoires

Le BD200MT se caractérise par un système exclusif de changement d'accessoire sans outil. Cela permet de changer rapidement les accessoires sans avoir besoin de clé standard ou hexagonale comme c'est nécessaire pour d'autres systèmes d'outils oscillants.

- Saisir l'outil et presser le levier de serrage de l'accessoire comme le montre la **Figure 2**.
- Nettoyer tout débris résiduel de l'arbre de l'outil et du porte-accessoire.
- Position de l'accessoire de sorte que le bord de travail est éloigné de l'outil comme le montre la **Figure 3**.
- Glisser l'accessoire entre l'arbre et le porte-accessoire en s'assurant que l'accessoire entre en prise avec les huit broches du porte-accessoire et qu'il affleure l'arbre.
- Relâcher le levier de serrage de l'accessoire.

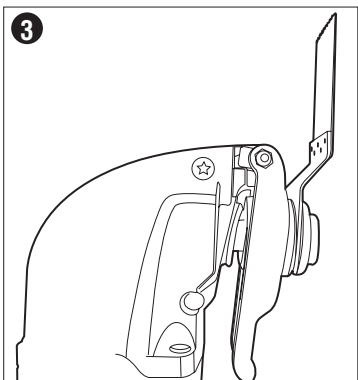
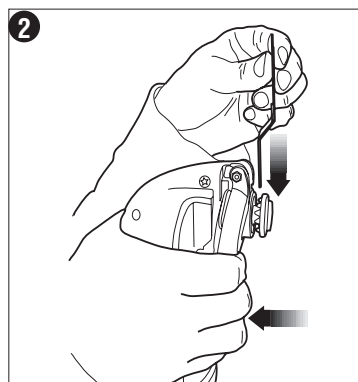

KIT ADAPTATEUR UNIVERSEL

Une trousse d'adaptateur pour accessoire est fournie avec le BD200MT. L'adaptateur est compatible avec les accessoires de bon nombre de fabricants. En cas d'incertitude, confirmer la compatibilité d'un accessoire avec son fabricant.

⚠ **MISE EN GARDE** : Pour éviter les blessures, ne pas utiliser un accessoire pour une application où l'adaptateur risque de ne pas pouvoir tenir l'accessoire.

⚠ **MISE EN GARDE** : Lire et respecter les avertissements de sécurité émis par les fabricants des accessoires utilisés avec cet outil.

⚠ **MISE EN GARDE** : Pour éviter les blessures, s'assurer que l'adaptateur et l'accessoire sont bien serrés.

⚠ **MISE EN GARDE** : Ne pas utiliser cet adaptateur avec les accessoires Black and Decker. Fixer les accessoires Black and Decker avec le levier de blocage de l'accessoire (G) conformément aux instructions dans le mode d'emploi.

- Pour la fixation, mettre la plaque d'adaptation (H) sur le module d'outil oscillant avec des saillies vers le haut comme le montre la **Figure 4**.
- Placer les accessoires sur le dessus de plaque adaptatrice et fixer avec le boulon (E) du Conseil de presse (I) et le joint torique (J). Ensuite, serrez avec la clé hexagonale comme illustré à la **Figure 5**.
- Pour la dépose, desserrer le boulon et la rondelle au moyen de la clé hexagonale, puis déposer l'accessoire et l'adaptateur.

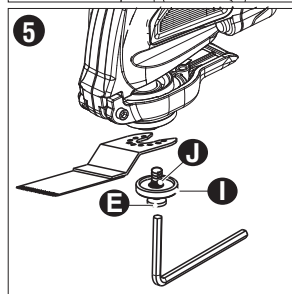
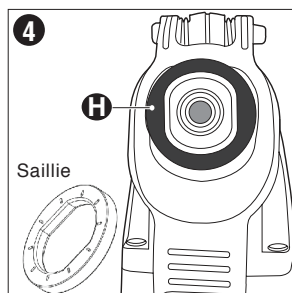

Installation et dépose des accessoires (BD200TMT, BD200MT)

- Certains accessoires, tels les racloirs et les lames, peuvent être montés selon un certain angle si c'est requis, comme le montre la **Figure 6**.
- Un porte-pièce en forme de triangle emploie un système d'adhérence à crochet et à boucle pour fixer les feuilles de papier abrasif.

- Nettoyez tout débris résiduel de l'axe de l'outil et le porte-accessoire.

- Position de l'accessoire de sorte que le bord de travail est loin de l'outil, comme illustré à la **figure 7**.

- Placez le plateau de ponçage sur le devant de l'outil oscillant, assurant l'accessoire s'engage complètement les broches comme décrit à la rubrique «Assemblée». • Aligner les bords de la feuille de papier abrasif sur le bord du porte-pièce de ponçage, puis presser la feuille sur le porte-pièce (**Figure 7**).

- Appuyer fermement la base, la feuille de papier abrasif y étant fixée, contre une surface plate, puis mettre l'outil brièvement en marche. Cela assure une bonne adhérence entre le porte-pièce et la feuille de papier abrasif et cela évite aussi une usure prématurée.

- Lorsque le bout de la feuille de papier abrasif devient usé, détacher la feuille du porte-pièce, effectuer une rotation de celle-ci et la reposer sur le porte-pièce (**Figure 7**).

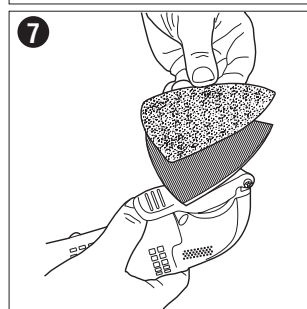
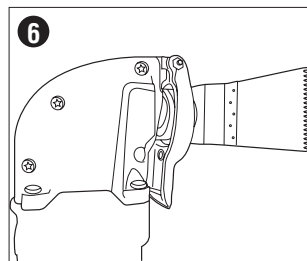

FONCTIONNEMENT

Détente

⚠ **MISE EN GARDE** : S'assurer que l'interrupteur est bien réglé à ARRÊT avant de brancher le cordon d'alimentation.

- Brancher le cordon d'alimentation.
- Pour mettre l'outil sous tension, le tenir comme le montre la **Figure 8**, puis avancer l'interrupteur à glissière.
- Pour mettre l'outil hors tension, reculer l'interrupteur à glissière.

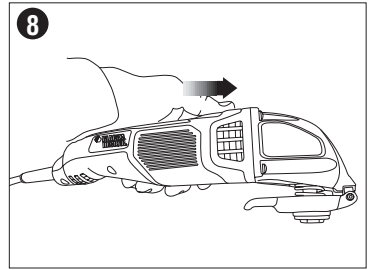

Cadran de vitesses variables

Pour faire fonctionner l'outil, sélectionner le réglage souhaité avec le cadran de vitesses, illustré à la **Figure 9**, puis avancer l'interrupteur MARCHE-ARRÊT en le glissant. Le réglage de vitesse peut être effectué que l'outil soit mis sous tension ou non.

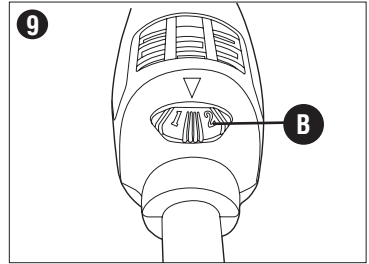

⚠ **MISE EN GARDE** : Du fait que le outil oscillant comporte un cadran de vitesses distinct pour le réglage de la vitesse (1-6), l'outil démarrera à la vitesse correspondant au réglage du cadran de vitesses. S'assurer que l'interrupteur est bien réglé à ARRÊT avant de brancher le cordon d'alimentation.

Les positions numérotées (1 à 6), qui sont inscrites sur le cadran de vitesses variables, n'indiquent pas de vitesses précises, mais constituent de bons points de référence. Plus le numéro est élevé, plus la vitesse de l'outil le sera aussi.

La vitesse approximative de chaque position est la suivante :

RÉGLAGE DE LA VITESSE	1	2	3	4	5	6
OSCILLATIONS PAR MINUTE	10 000	12 000	14 000	16 000	18 000	20 000

(Les oscillations réelles par minute de votre outil peuvent varier.)

S'assurer de sélectionner la bonne vitesse pour le fonctionnement de l'outil oscillant. Généralement, il vaut mieux utiliser une basse vitesse (1-3) pour couper le métal et le PVC ou le plastique et une vitesse élevée (4-6) pour le ponçage, l'enlèvement et la coupe de bois. Pour l'enlèvement de la peinture, du vernis ou d'autres finis, utiliser le plus bas réglage de vitesse (1) pour obtenir le maximum de la feuille de papier abrasif.

En cas d'incertitude quant à la bonne vitesse de fonctionnement de l'outil, vérifier la performance à un réglage de vitesse bas, puis augmenter graduellement la vitesse jusqu'à ce qu'une vitesse suffisante soit atteinte.

CONSEILS PRATIQUES

- Toujours s'assurer que la pièce est bien tenue ou serrée pour éviter son déplacement. Tout déplacement de la pièce peut compromettre la qualité de coupe ou le fini de ponçage.
- Ne pas commencer le ponçage si le papier abrasif n'est pas fixé au porte-pièce de ponçage.
- Utiliser du papier à grains grossiers pour poncer les surfaces rugueuses, du papier à grains moyens pour les surfaces lisses et du papier à grains fins pour la finition. Si nécessaire, effectuer d'abord un essai sur une pièce de chute.
- Une force excessive réduira l'efficacité de fonctionnement et entraînera une surcharge du moteur. Un remplacement régulier de l'accessoire maintiendra une efficacité de travail optimale.
- Ne pas laisser le papier abrasif s'user complètement, car il endommagera le patin de ponçage.
- Si l'outil surchauffe, surtout lorsqu'il est utilisé à basse vitesse, régler la vitesse à la position maximale et le faire fonctionner sans charge durant 2 à 3 minutes pour refroidir le moteur. Éviter une utilisation prolongée à très basse vitesse. Toujours maintenir la lame affûtée.

DÉPANNAGE

Problème

- L'appareil refuse de démarrer.

Cause possible

- Cordon d'alimentation non branché.
- Le fusible du circuit est grillé.
- Le disjoncteur est déclenché.
- Le cordon d'alimentation ou la prise de courant est endommagé(e).

Solution possible

- Brancher l'outil dans une prise qui fonctionne.
- Remplacer le fusible du circuit. (Si le produit fait griller de façon répétée le fusible du circuit, arrêter immédiatement d'utiliser le produit et le faire réparer dans un centre de réparation Black & Decker ou un centre de réparation autorisé.)
- Remettre le disjoncteur à zéro. (Si le produit fait déclencher de façon répétée le disjoncteur, arrêter immédiatement d'utiliser le produit et le faire réparer dans un centre de réparation Black & Decker ou un centre de réparation autorisé.)
- Faire remplacer le cordon ou l'interrupteur au centre de réparation Black & Decker ou à un centre de réparation autorisé.

Pour obtenir de l'aide avec l'outil, consulter notre site Web www.blackanddecker.com pour l'emplacement du centre de réparation le plus près ou communiquer avec l'assistance **BLACK & DECKER** au **1-800-544-6986**.

ACCESSOIRES

Les accessoires recommandés pouvant être utilisés avec l'outil sont indiqués aux pages 26 et 27 et sont en vente auprès du distributeur local ou du centre de réparation autorisé. Outre les accessoires Black & DeckerMD, le système à dégagement sans le outil oscillant est aussi compatible avec les accessoires des outils oscillants Porter-CableMD et Stanley FatMaxMD. Pour obtenir de l'aide concernant les accessoires, composer le : **1-800-544-6986**.

⚠ AVERTISSEMENT : il pourrait s'avérer dangereux d'utiliser des accessoires autres que ceux recommandés pour cet outil.

INFORMATION SUR LES RÉPARATIONS

Tous les centres de réparation Black & Decker sont dotés de personnel qualifié en matière d'outillage électrique; ils sont donc en mesure d'offrir à leur clientèle un service efficace et fiable. Que ce soit pour un avis technique, une réparation ou des pièces de rechange authentiques installées en usine, communiquer avec l'établissement Black & Decker le plus près de chez vous. Pour trouver l'établissement de réparation de votre région, consulter le répertoire des Pages jaunes à la rubrique « Outils électriques » ou composer le numéro suivant : **1-800-544-6986** ou consulter le site www.blackanddecker.com.

GARANTIE COMPLÈTE DE DEUX ANS POUR UNE UTILISATION DOMESTIQUE

Black & Decker (É.-U.) Inc. garantit ce produit pour une durée de deux ans contre tout défaut de matériau ou de fabrication. Le produit défectueux sera remplacé ou réparé sans frais de l'une des deux façons suivantes :

La première façon consiste en un simple échange chez le détaillant qui l'a vendu (pourvu qu'il s'agisse d'un détaillant participant). Tout retour doit se faire durant la période correspondant à la politique d'échange du détaillant (habituellement, de 30 à 90 jours après l'achat). Une preuve d'achat peut être requise. Vérifier auprès du détaillant pour connaître sa politique concernant les retours hors de la période définie pour les échanges.

La deuxième option est d'apporter ou d'envoyer le produit (transport payé d'avance) à un centre de réparation autorisé ou à un centre de réparation de Black & Decker pour faire réparer ou échanger le produit, à notre discrétion. Une preuve d'achat peut être requise. Les centres Black & Decker et les centres de service autorisés sont répertoriés dans les pages jaunes, sous la rubrique « Outils électriques ».

Cette garantie ne s'applique pas aux accessoires. Cette garantie vous accorde des droits légaux spécifiques et vous pourriez avoir d'autres droits qui varient d'un État ou d'une province à l'autre. Pour toute question, communiquer avec le directeur du centre de réparation Black & Decker le plus près de chez vous. Ce produit n'est pas destiné à un usage commercial.





REPLACEMENT GRATUIT DES ÉTIQUETTES D'AVERTISSEMENT : si les étiquettes d'avertissement deviennent illisibles ou sont manquantes, composer le **1-800-544-6986** pour en obtenir le remplacement gratuit.

Imported by / Importé par
Black & Decker Canada Inc.
100 Central Ave.
Brockville (Ontario) K6V 5W6

Voir la rubrique "Outils
électriques"
des Pages Jaunes
pour le service et les ventes.

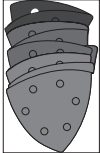
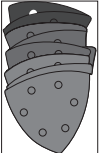

ACCESSOIRES DE PONÇAGE ET D'ENLÈVEMENT

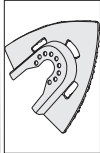
N° de pièce	Accessoire	Matériaux recommandés	Applications courantes
	BDA1209 Base de ponçage		À utiliser avec les feuilles de ponçage appropriées à crochet et à boucle (voir ci-après)
	BDA1210 Papier abrasif d'enlèvement du bois	Bois	Ponçage de finition/travail détaillé du bois (grain n° 60, 120, 240)
	BDA1211 Papier abrasif d'enlèvement de la peinture et de la finition	Bois, métal, plastique et autres matériaux finis	Ponçage de finition/travail détaillé de la peinture et des autres finis. Enlèvement de la rouille (grain n° 80, 120, 240)
	BDA1216 Lame rigide de grattoir	Matériaux durs, adhésifs, couches de peinture et de vernis	Enlèvement de la peinture, du tapis, des carreaux adhésifs et du revêtement vinylique.
	BDA1220 Lame flexible de grattoir	Matériaux mous, mastic, adhésif, ruban, peinture qui s'écaille	Enlèvement de tout matériau mou comme le vieux mastic autour des baignoires et des éviers.
	BDA1218 Lame à coulis	Coulis, plâtre, autres surfaces de maçonnerie	Enlèvement du coulis entre les carreaux et du lit de mortier mince en dessous, coupe des matériaux abrasifs.
	BDA1221 Râpage au carbure	Coulis, plâtre, autres surfaces de maçonnerie	Enlèvement du coulis et du lit de mortier mince restant lors de la dépose des carreaux. Enlèvement important de matériaux durs et mous.

ACCESSOIRES DE COUPE

N° de pièce	Accessoire	Matériaux recommandés	Applications courantes
BDA1212	Lame de précision pour coupe en plongée dans le bois de 25,4 mm (1 po)	Bois, PVC et plastique, placoplâtre	Coupes profondes pour travaux importants. Coupe à ras de montants de porte, de moulures et de revêtement de sol.
BDA1214	Lame pour coupe en plongée dans le bois de 25,4 mm (1 po)	Bois, PVC et plastique, placoplâtre	Coupe de bois en plongée. Des coupes fines qui assurent des champs de coupe nets et à ras.
BDA1215	Lame Bois-métal, 25,4 mm (1 po)	Bois, PVC et plastique, placoplâtre, bois durs, métal	Coupe de bois en plongée. Fines coupes qui assurent des chemins de coupe nets et à ras. Rasage de clous de finition. Coupe de tuyaux en cuivre.
BDA1219	Lame pour coupe en plongée dans le bois de 9,53 mm (3/8 po)	Bois, PVC et plastique, placoplâtre	Petites coupes fines et maîtrisées. Bonne pour les petites zones ou les activités ludiques et artisanales qui demandent un travail détaillé.
BDA1217	Lame de coupe à ras/pour bois et cloison sèche	Bois, PVC et plastique, placoplâtre	Découpes de cloison sèche et de contreplaqué pour les événements ou les orifices de sortie. Coupe à ras de tuyaux en PVC. REMARQUE: Assurez-vous que la lame est placée à distance de l'outil oscillant lors de l'installation de l'outil.

MULTIHERRAMIENTA OSCILANTE INSTRUCTION MANUAL

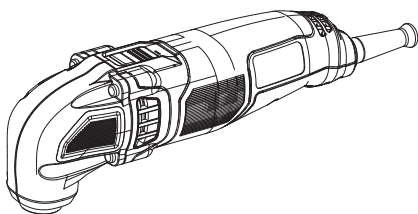

**CATÁLOGO N°
BD200TMT**
2.0 AMPERIO

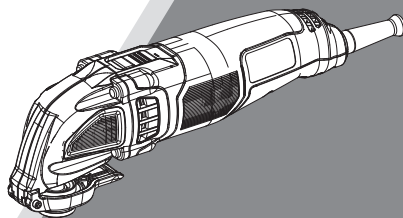

**CATÁLOGO N°
BD200MT TYPE 2**
2.5 AMPERIO

Gracias por elegir Black & Decker!

Visite www.BlackandDecker.com/NewOwner
para registrar su nuevo producto.

**LEA EL MANUAL ANTES DE DEVOLVER
ESTE PRODUCTO POR CUALQUIER MOTIVO:**

Si tiene una consulta o algún inconveniente con su producto Black & Decker,
visite [HTTP://WWW.BLACKANDDECKER.COM/INSTANTANSWERS](http://WWW.BLACKANDDECKER.COM/INSTANTANSWERS)
para obtener respuestas instantáneas las 24 horas del día.

Si no encuentra la respuesta o no tiene acceso a Internet, llame al **1-800-544-6986**
de lunes a viernes de 8 a.m. a 5 p.m. hora del Este para hablar con un agente.
Cuando llame, tenga a mano el número de catálogo.

CONSERVE ESTE MANUAL PARA FUTURAS CONSULTAS.

PAUTAS DE SEGURIDAD/DEFINICIONES

Es importante que lea y comprenda este manual. La información que contiene se relaciona con la protección de SU SEGURIDAD y la PREVENCIÓN DE PROBLEMAS. Los símbolos que siguen se utilizan para ayudarlo a reconocer esta información.

⚠ PELIGRO: indica una situación de peligro inminente que, si no se evita, provocará la muerte o lesiones graves.

⚠ ADVERTENCIA: indica una situación de peligro potencial que, si no se evita, provocará la muerte o lesiones graves.

⚠ PRECAUCIÓN: indica una situación de peligro potencial que, si no se evita, provocará lesiones leves o moderadas.

PRECAUCIÓN: utilizado sin el símbolo de alerta de seguridad indica una situación de peligro potencial que, si no se evita, puede provocar daños en la propiedad.

Advertencias generales de seguridad para herramientas eléctricas

⚠ ADVERTENCIA: Lea todas las advertencias de seguridad e instrucciones. El incumplimiento de las advertencias e instrucciones puede provocar descargas eléctricas, incendios o lesiones graves.

Conserve todas las advertencias e instrucciones para futuras consultas.

El término "herramienta eléctrica" incluido en las advertencias hace referencia a las herramientas eléctricas operadas con corriente (con cable eléctrico) o a las herramientas eléctricas operadas con baterías (inalámbricas).

1) Seguridad en el área de trabajo

- Mantenga el área de trabajo limpia y bien iluminada.** *Las áreas abarrotadas y oscuras propician accidentes.*
- No opere herramientas eléctricas en atmósferas explosivas, como ambientes donde se encuentran líquidos, gases o polvo inflamables.** *Las herramientas eléctricas originan chispas que pueden encender el polvo o los vapores.*
- Mantenga a los niños y espectadores alejados de la herramienta eléctrica en funcionamiento.** *Las distracciones pueden provocar la pérdida de control.*

2) Seguridad eléctrica

- Los enchufes de la herramienta eléctrica deben adaptarse al tomacorriente. Nunca modifique el enchufe de ninguna manera. No utilice ningún enchufe adaptador con herramientas eléctricas con conexión a tierra.** *Los enchufes no modificados y que se adaptan a los tomacorrientes reducirán el riesgo de descarga eléctrica.*
- Evite el contacto corporal con superficies puestas a tierra, como por ejemplo tuberías, radiadores, rangos y refrigeradores.** *Existe mayor riesgo de descarga eléctrica si su cuerpo está puesto a tierra.*
- No exponga las herramientas eléctricas a la lluvia o a condiciones de humedad.** *Si ingresa agua a una herramienta eléctrica, aumentará el riesgo de descarga eléctrica.*
- No maltrate al cable. Nunca utilice el cable para transportar, tirar o desenchufar la herramienta eléctrica. Mantenga el cable lejos del calor, aceite, bordes afilados o piezas móviles.** *Los cables dañados o enredados aumentan el riesgo de descarga eléctrica.*
- Al operar una herramienta eléctrica en el exterior, utilice un cable prolongador adecuado para tal uso. Utilice un cable adecuado para uso en exteriores a fin de reducir el riesgo de descarga eléctrica.**
- Si el uso de una herramienta eléctrica en un lugar húmedo es imposible de evitar, utilice un suministro protegido con un interruptor de circuito por falla a tierra (GFCI).** *El uso de un GFCI reduce el riesgo de descargas eléctricas.*

3) Seguridad personal

- Permanezca alerta, controle lo que está haciendo y utilice el sentido común cuando emplee una herramienta eléctrica.** *No utilice una herramienta eléctrica si está cansado o bajo el efecto de drogas, alcohol o medicamentos. Un momento de descuido mientras se opera una herramienta eléctrica puede provocar lesiones personales graves.*

- b) **Utilice equipos de protección personal. Siempre utilice protección para los ojos.** *En las condiciones adecuadas, el uso de equipos de protección, como máscaras para polvo, calzado de seguridad antideslizante, cascos o protección auditiva, reducirá las lesiones personales.*
 - c) **Evite el encendido por accidente. Asegúrese de que el interruptor esté en la posición de apagado antes de conectarlo a la fuente de energía o paquete de baterías, o antes de levantar o transportar la herramienta.** *Transportar herramientas eléctricas con el dedo apoyado en el interruptor o enchufar herramientas eléctricas con el interruptor en la posición de encendido puede propiciar accidentes.*
 - d) **Retire las clavijas de ajuste o llaves de tuercas antes de encender la herramienta eléctrica.** *Una llave de tuercas o una clavija de ajuste que se deje conectada a una pieza giratoria de la herramienta eléctrica pueden provocar lesiones personales.*
 - e) **No se estire. Conserve el equilibrio adecuado y manténgase parado correctamente en todo momento.** *Esto permite un mejor control de la herramienta eléctrica en situaciones inesperadas.*
 - f) **Use la vestimenta adecuada. No use ropas holgadas ni joyas. Mantenga el cabello, la ropa y los guantes alejados de las piezas en movimiento.** *Las ropas holgadas, las joyas o el cabello largo pueden quedar atrapados en las piezas en movimiento.*
 - g) **Si se suministran dispositivos para la conexión de accesorios con fines de recolección y extracción de polvo, asegúrese de que estén conectados y que se utilicen correctamente.** *El uso de dispositivos de recolección de polvo puede reducir los peligros relacionados con el polvo.*
- 4) Uso y mantenimiento de la herramienta eléctrica**
- a) **No fuerce la herramienta eléctrica. Utilice la herramienta eléctrica correcta para el trabajo que realizará.** *La herramienta eléctrica correcta hará el trabajo mejor y más seguro a la velocidad para la que fue diseñada.*
 - b) **No utilice la herramienta eléctrica si no puede encenderla o apagarla con el interruptor.** *Toda herramienta eléctrica que no puede ser controlada mediante el interruptor es peligrosa y debe ser reparada.*
 - c) **Desconecte el enchufe de la fuente de energía y/o el paquete de baterías de la herramienta eléctrica antes de realizar ajustes, cambiar accesorios o almacenar herramientas eléctricas.** *Estas medidas de seguridad preventivas reducen el riesgo de encender la herramienta eléctrica en forma accidental.*
 - d) **Guarde las herramientas eléctricas que no están en uso fuera del alcance de los niños y no permite que otras personas no familiarizadas con ella o con estas instrucciones operen la herramienta.** *Las herramientas eléctricas son peligrosas en las manos de usuarios no entrenados.*
 - e) **Mantenimiento de las herramientas eléctricas. Controle que no haya piezas móviles mal alineadas o trabadas, piezas rotas y toda otra situación que pueda afectar el funcionamiento de las herramientas eléctricas. Si encuentra daños, haga reparar la herramienta eléctrica antes de utilizarla.** *Se producen muchos accidentes a causa de las herramientas eléctricas que carecen de un mantenimiento adecuado.*
 - f) **Mantenga las herramientas de corte afiladas y limpias.** *Las herramientas de corte con mantenimiento adecuado, con los bordes de corte afilados son menos propensas a trabarse y son más fáciles de controlar.*
 - g) **Utilice la herramienta eléctrica, los accesorios y las brocas de la herramienta, etc. de acuerdo con estas instrucciones y teniendo en cuenta las condiciones de trabajo y el trabajo que debe realizarse.** *El uso de la herramienta eléctrica para operaciones diferentes de aquéllas para las que fue diseñada podría originar una situación peligrosa.*
- 5) Mantenimiento**
- a) **Haga que una persona de reparaciones calificada realice el mantenimiento de su herramienta eléctrica y utilice piezas de repuesto idénticas solamente.** *Esto garantizará la seguridad de la herramienta eléctrica.*

NORMAS DE SEGURIDAD ESPECÍFICAS

- **Desconecte la alimentación antes de utilizar la herramienta cerca de cables con corriente eléctrica o en lugares donde pueda haber cables eléctricos ocultos.** *El contacto del accesorio de corte con un cable con corriente eléctrica puede provocar que las partes metálicas expuestas de la herramienta eléctrica también conduzcan la corriente y que el operador sufra una descarga eléctrica. Siempre verifique si hay cables eléctricos ocultos, tuberías de gas u otros servicios públicos antes de efectuar operaciones de corte o eliminación con la herramienta.*
- **Al realizar una operación en la que el accesorio de corte pueda tocar cables eléctricos ocultos o su propio cable, sostenga la herramienta eléctrica por las superficies de agarre aisladas.** *El contacto del accesorio de corte con un cable con corriente eléctrica puede provocar que las partes metálicas expuestas de la herramienta eléctrica también conduzcan la corriente y que el operador sufra una descarga eléctrica.*
- **Utilice abrazaderas u otra forma práctica para asegurar y sostener la pieza de trabajo en una plataforma estable.** *Sostener la pieza de trabajo con la mano o contra su cuerpo provoca inestabilidad y puede llevar a la pérdida del control.*
- **Espere hasta que la cuchilla se detenga antes de depositar la herramienta sobre una superficie.** *Una cuchilla expuesta puede entrar en contacto con la superficie y llevar a una posible pérdida de control y lesiones graves.*
- **No opere esta herramienta durante períodos prolongados.** *La vibración que produce el funcionamiento de esta herramienta puede provocar lesiones permanentes en dedos, manos y brazos. Utilice guantes para brindar amortiguación adicional, tome descansos frecuentes y limite el tiempo diario de uso.*
- **Siempre sostenga la herramienta firmemente con ambas manos para lograr el máximo control.** *Conserve el equilibrio y párese adecuadamente en todo momento. Esto permite un mejor control de la herramienta eléctrica en situaciones inesperadas.*
- **No reinicie la operación de corte en la pieza de trabajo.** *Espere hasta que la herramienta alcance la velocidad máxima y vuelva a introducirla cuidadosamente en el corte.*
- **No “atasque” la hoja de la sierra de corte ni aplique presión excesiva.** *No intente realizar una profundidad de corte excesiva.*
- **Mantenga las manos lejos del área de corte.** *No introduzca ninguna parte del cuerpo debajo del material que está cortando.*
- **No utilice hojas sin filo o dañadas.** *Una hoja doblada puede romperse fácilmente o provocar un retroceso. Sea extremadamente cuidadoso cuando manipule los accesorios. Los accesorios son muy filosos. Use guantes de protección cuando cambie accesorios de corte. Los accesorios pueden calentarse después de un uso prolongado.*
- **Antes de raspar, revise si hay clavos en la pieza de trabajo.** *Si hay clavos, extraígalos o asíntelos muy por debajo de la superficie acabada planificada. Si se golpea un clavo con el borde del accesorio, puede causar que la herramienta salte.*
- **No lije en húmedo con esta herramienta.** *La entrada de líquidos en la caja del motor representa un peligro de descarga eléctrica.*
- **Nunca trabaje en un área empapada con un líquido, como un solvente o agua, ni humedecida como un empapelado recién aplicado.** *Existe el peligro de una descarga eléctrica cuando se trabaja en dichas condiciones con una herramienta eléctrica y el calentamiento del líquido causado por la acción de raspado puede hacer que la pieza de trabajo emita vapores perjudiciales.*
- **No utilice papel de lija diseñado para almohadillas de lijado más grandes.** *El papel de lija más grande puede sobresalir de la almohadilla de lijado y provocar atascamiento, rotura del papel o retroceso. Si sobresale papel adicional de la almohadilla de lijado, también puede causar laceraciones graves.*

⚠ ADVERTENCIA: USE SIEMPRE LENTES DE SEGURIDAD. Los anteojos de uso diario NO son lentes de seguridad. Utilice también máscaras faciales o para polvo si el corte produce polvillo. **UTILICE SIEMPRE EQUIPOS DE SEGURIDAD CERTIFICADOS:**

- Protección para los ojos según la norma ANSI Z87.1 (CAN/CSA Z94.3)

- *Protección auditiva según la norma ANSI S12.6 (S3.19)*
- *Protección respiratoria según las normas NIOSH/OSHA/MSHA*

⚠ ADVERTENCIA: *parte del polvo producido por las herramientas eléctricas al lijar, aserrar, esmerilar, taladrar y realizar otras actividades de la construcción, contiene productos químicos reconocidos por el Estado de California como causantes de cáncer, defectos de nacimiento u otros problemas reproductivos. Algunos de estos productos químicos son:*

- *el plomo de las pinturas de base plomo,*
- *la sílice cristalina de ladrillos, el cemento y otros productos de mampostería, y*
- *el arsénico y el cromo de la madera con tratamiento químico.*

El riesgo derivado de estas exposiciones varía según la frecuencia con la que se realice este tipo de trabajo. Para reducir la exposición a estos productos químicos: trabaje en áreas bien ventiladas y trabaje con equipos de seguridad aprobados, como las máscaras para polvo especialmente diseñadas para filtrar las partículas microscópicas.

- **Evite el contacto prolongado con el polvo procedente del lijado, serrado, esmerilado y taladrado eléctricos, así como de otras actividades del sector de la construcción. Lleve ropa protectora y lave con agua y jabón las zonas expuestas. Si permite que el polvo se introduzca en la boca u ojos o quede sobre la piel, puede favorecer la absorción de productos químicos peligrosos.**

⚠ ADVERTENCIA: **El uso de esta herramienta puede generar o dispersar polvo lo cual puede causar lesiones respiratorias serias y permanentes y otros tipos de lesión.** *Siempre use protección respiratoria aprobada por NIOSH/OSHA para la exposición al polvo. Dirija las partículas en dirección opuesta a su cara y cuerpo.*

⚠ ADVERTENCIA: **Durante el uso, siempre utilice protección individual para los oídos adecuada que cumpla con la norma ANSI S12.6 (S3.19).** *Bajo ciertas circunstancias y según el período de uso, el ruido producido por este producto puede contribuir a la pérdida de audición.*

Precauciones que debe tener en cuenta al lijar pintura

1. **NO SE RECOMIENDA** el lijado de pinturas con base de plomo debido a la dificultad para controlar el polvo contaminado. El mayor peligro de envenenamiento por plomo es para niños y mujeres embarazadas.
2. Ya que es difícil identificar si una pintura contiene plomo o no sin efectuar un análisis químico, recomendamos que tenga en cuenta las siguientes precauciones cuando lije cualquier tipo de pintura:

SEGURIDAD PERSONAL

1. No permita que entren al área de trabajo niños ni mujeres embarazadas cuando lije pintura hasta que haya terminado de asear el lugar.
2. Se recomienda el uso de máscaras o respiradores para todas las personas que entren al área de trabajo. El filtro se debe reemplazar diariamente o cuando el usuario tenga dificultad para respirar. Vea a su distribuidor de herramienta local para conseguir la máscara adecuada.
3. **NO COMA, BEBA O FUME** en la zona de trabajo para evitar ingerir partículas de pintura contaminadas. Los usuarios deberán lavarse y limpiarse **ANTES** de comer, beber o fumar. No deben dejarse artículos para comer beber o fumar en el área de trabajo donde el polvo se asentaría en ellos.

SEGURIDAD AMBIENTAL

1. La pintura debe removerse de tal manera que se minimice la cantidad generada de polvo.
2. Se deben sellar las áreas en que se remueve pintura con láminas de plástico de 4 mils. de espesor.
3. El lijado debe hacerse en tal forma que se reduzca el desalojo de pintura fuera de la zona de trabajo.

LIMPIEZA Y DESECHO

1. Todas las superficies en el área de trabajo deben ser aspiradas y limpiadas a conciencia diariamente el tiempo que dure el proyecto de lijado. Las bolsas filtro de las aspiradoras deben cambiarse frecuentemente.
2. Las láminas de plástico deben recogerse y desecharse con cualquier resto de pintura. Deben depositarse en receptáculos sellados y deben desecharse a través de los procedimientos de recolección de basura normales. Durante la limpieza, niños y mujeres embarazadas deben permanecer alejados de la zona de trabajo inmediata.
3. Todo tipo de juguetes, mobiliario lavable y utensilios usados por niños deben lavarse a conciencia antes de volver a utilizarse.

SÍMBOLOS

- La etiqueta de su herramienta puede incluir los siguientes símbolos. Los símbolos y sus definiciones son los siguientes:

V	voltios..amperios	A
Hz.....	hertz	W.....vatios
min.....	minutos	~
====	corriente continua	no.....
⚠.....	Construcción Clase I (con conexión a tierra)	no velocidad sin carga
☐.....	Construcción de clase II	⊖.....terminal a tierra
⚠.....	símbolo de alerta de seguridad	opm.....oscilaciones por minuto

- Cuando use un alargador, asegúrese de usar uno de un calibre suficiente como para cargar con la corriente que requerirá su producto. Un alargador de menor calibre causará una caída en el voltaje de la línea lo que resultará en pérdida de potencia y sobrecalentamiento. El siguiente cuadro muestra el tamaño correcto a utilizar,

Calibre mínimo para cables de extensión				
Volts	Longitud total del cable en pies			
120V	0-25	26-50	51-100	101-150
	(0-7,6m)	(7,6-15,2m)	(15,2-30,4m)	(30,4-45,7m)
240V	0-50	51-100	101-200	201-300
	(0-15,2m)	(15,2-30,4m)	(30,4-60,9m)	(60,9-91,4m)
Amperaje				
	Más de	No más de	American Wire Gage	
0	- 6	18	16	14
6	- 10	18	16	14
10	- 12	16	16	14
12	- 16	14	12	No se recomienda

dependiendo del largo del cable y el amperaje nominal. En caso de duda, utilice el de mayor calibre. Mientras menor el número del calibre, mayor la capacidad del cable.

USO PREVISTO

Lijado de detalles finos

Lijado en áreas extremadamente estrechas o que son difíciles de alcanzar y requieren lijado a mano. Seleccione una alta frecuencia de oscilaciones. Lije con un movimiento continuo y una presión leve. La aplicación de una presión excesiva no incrementa la eliminación de material; en cambio, desgastará prematuramente las hojas de lija.

Corte al ras

Elimine el exceso de madera del marco de una puerta, un fondo de ventana y/o un tope de pie. Eliminación de exceso de tubería de cobre o PVC.

Trabajo de eliminación

Alfombras y refuerzos, adhesivos de baldosas antiguas, enmasillado en mampostería, madera y otras superficies.

Eliminación de exceso de material

Lechada de baldosas, yeso, salpicaduras de argamasa, hormigón en baldosas, umbrales.

Preparación de superficies

Nuevos pisos y baldosas.

CONSERVE ESTAS INSTRUCCIONES

DESCRIPCIÓN DE LAS FUNCIONES

- A) Interruptor de encendido/apagado
- B) Dial de velocidad variable
- C) Cable de alimentación
- D) Arandela
- E) Perno
- F) Llave hexagonal

Incluido con BD200MT

- G) Liberación sin herramientas
- H) Adaptador de placa
- I) Prensa bordo
- J) Junta tórica

BD200TMT

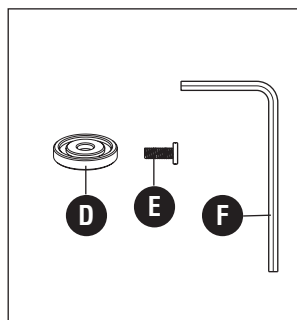
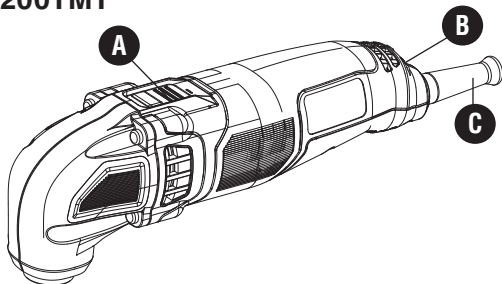

BD200MT

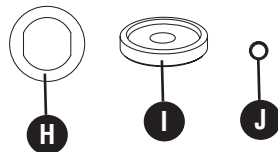
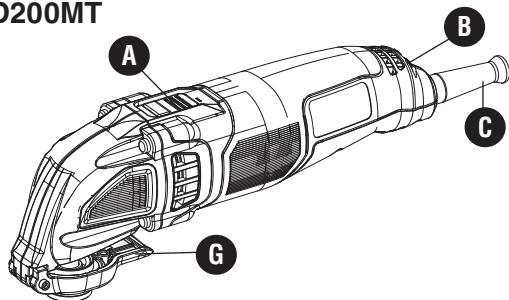

ENSAMBLAJE (BD200TMT)

⚠ ADVERTENCIA: Desconecte el enchufe de la fuente de alimentación antes de realizar cualquier ensamblaje, ajuste o cambio de accesorios. Estas medidas de seguridad preventivas reducen el riesgo de encender la herramienta en forma accidental.

⚠ ADVERTENCIA: Riesgo de laceraciones o quemaduras. No toque la pieza detrabajo ni la hoja inmediatamente después de operar la herramienta. Pueden estar muy calientes. Manéjelas con cuidado. Siempre espere a que los accesorios y la pieza de trabajo se enfríen antes de manipularlos.

Instalación/Extracción de accesorios

La herramienta oscilante BD200TMT está diseñada específicamente para funcionar con accesorios Black & Decker, pero también es compatible con accesorios de muchos fabricantes. En caso de duda, confirme con el fabricante específico que su accesorio es compatible.

⚠ PRECAUCIÓN: Para evitar lesiones, no utilice ningún accesorio para una aplicación en la que el adaptador tal vez no logre sujetar el accesorio.

⚠ PRECAUCIÓN: Lea y respete todas las advertencias de seguridad de los fabricantes para cualquier accesorio que utilice con esta herramienta.

⚠ PRECAUCIÓN: Para evitar lesiones, asegúrese de que el adaptador y el accesorio estén firmemente ajustados.

- Limpie todo residuo del eje de la herramienta y el sujetador de accesorios.
- Coloque el accesorio de modo que el borde de trabajo está lejos de la herramienta como se muestra en la **Figura 1**.
- Coloque el accesorio en la parte delantera de la herramienta oscilante, asegurándose de que este encaje por completo en las clavijas.
- Coloque la arandela (D) sobre el accesorio con el lado ranurado cubriendo las clavijas.
- Deslice el perno (E) a través de la arandela y dentro de la herramienta oscilante y ajústelo con la llave hexagonal (F).
- Para quitarlo, afloje el perno y la arandela con la llave hexagonal y quite el accesorio y el adaptador.
- Para instalar la platina de lijado, afloje el perno hasta que pueda deslizar la platina por debajo de la arandela (D), asegurándose de que la platina encaje por completo en las clavijas. Utilice la llave hexagonal (F) a través del orificio de la platina para ajustar el perno.

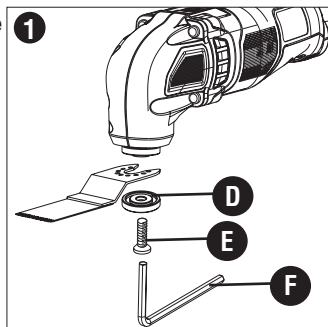

ENSAMBLAJE (BD200MT)

⚠ AVERTISSEMENT: Desconecte el enchufe de la fuente de alimentación antes de realizar cualquier ajuste o de quitar o instalar aditamentos o accesorios. Quite todo accesorio del aditamento antes de quitar o instalar el aditamento.

⚠ AVERTISSEMENT: Riesgo de laceraciones o quemaduras. No toque la pieza de trabajo ni la hoja inmediatamente después de hacer funcionar la herramienta. Pueden calentarse mucho. Manipúlelas con cuidado. Siempre espere a que los accesorios y la pieza de trabajo se enfríen antes de manipularlos.

Instalación/Extracción de accesorios

La herramienta BD200MT cuenta con un exclusivo sistema de cambio de accesorios sin herramientas. Esto permite cambios de accesorios más rápidos sin la necesidad de llaves mecánicas o hexagonales a diferencia de otros sistemas de herramientas oscilantes.

- Sostenga la herramienta y oprima la palanca de sujeción de accesorios como se muestra en la **Figura 2**.
- Limpie todo residuo del eje de la herramienta y el sujetador de accesorios.
- Coloque el accesorio de modo que el borde de trabajo está lejos de la herramienta como se muestra en la **Figura 3**.
- Deslice el accesorio entre el eje y el sujetador de accesorios asegurándose de que el accesorio se acople con las ocho clavijas del sujetador y esté a ras con el eje.
- Suelte la palanca de sujeción de accesorios.

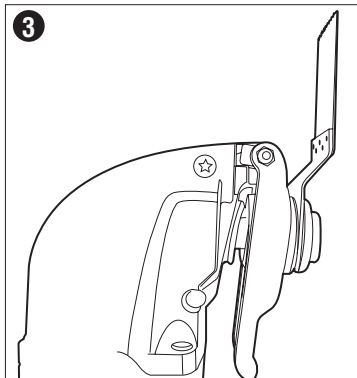
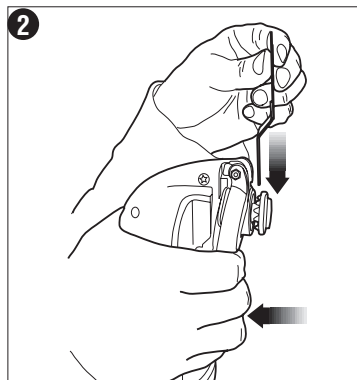

ADAPTADOR (N.º DE CATÁLOGO BDCMTOA)

Se proporciona un juego de adaptador para accesorios con BDCMTOA. El adaptador es compatible con los accesorios de muchos fabricantes pero, en caso de duda, confirme que su accesorio sea compatible con el fabricante específico.

⚠ **PRECAUCIÓN:** Para evitar lesiones, no utilice ningún accesorio para una aplicación en la que el adaptador tal vez no logre sujetar el accesorio.

⚠ **PRECAUCIÓN:** Lea y respete todas las advertencias de seguridad de los fabricantes para cualquier accesorio que utilice con esta herramienta.

⚠ **PRECAUCIÓN:** Para evitar lesiones, asegúrese de que el adaptador y el accesorio estén firmemente ajustados.

⚠ **PRECAUCIÓN:** No utilice este adaptador con accesorios Black and Decker. Instale los accesorios Black and Decker con la palanca de sujeción de accesorios (G) de acuerdo con las instrucciones en este manual de instrucciones.

- Para instalarlo, coloque la placa del adaptador (H) sobre la herramienta oscilante con protuberancias hacia arriba como se muestra en la **Figura 4**.
- Coloque el accesorio en la parte superior placa adaptadora y fijar con el tornillo (E), tablero de la prensa (I) y la junta tórica (J). Luego, apriete con la llave hexagonal como se muestra en la **Figura 5**.
- Para quitarlo, afloje el perno y la arandela con la llave hexagonal y quite el accesorio y el adaptador.

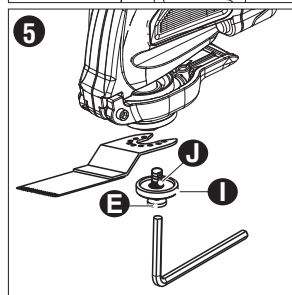
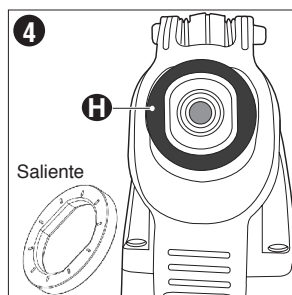

Instalación/Extracción de accesorios (BD200TMT, BD200MT)

• Si se requiere, algunos accesorios, como rascadores y hojas, se pueden montar a un determinado ángulo como se muestra en la **Figura 6**.

- Una platina triangular utiliza un sistema de adherencia tipo velcro para instalar las hojas de lijado.
 - Limpie cualquier resto residual del eje de la herramienta y el soporte para accesorios.
 - Colocar el accesorio de modo que el borde de trabajo está lejos de la herramienta como se muestra en la **Figura 7**.
 - Colocar el rodillo de lijado en la parte frontal de la herramienta oscilante, asegurando el accesorio de enganche completamente las patillas como se describe en "montaje".
 - Alinee los bordes de la hoja de lija con el borde de la platina de lijado y oprima la hoja de lija sobre la platina (**Figura 7**).
 - Oprima firmemente la base con la hoja de lija instalada contra una superficie plana y encienda la herramienta momentáneamente. Esto proporciona una buena adherencia entre la platina y la hoja de lija, y también contribuye a evitar el desgaste prematuro.
 - Cuando la punta de la hoja de lija se desgaste, despréndala de la platina, gírela y vuelva a colocarla (**Figura 7**).

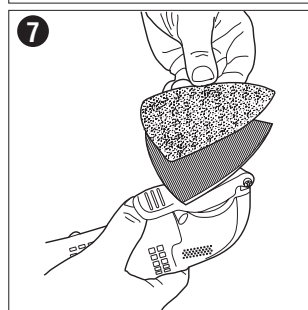
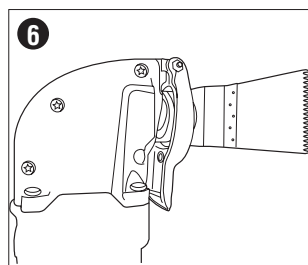

OPERACIÓN

Interruptor

⚠ PRECAUCIÓN: Asegúrese de que el interruptor esté completamente apagado antes de enchufar el cable de alimentación.

- Enchufe el cable de alimentación.
- Para encender la herramienta, sosténgala como se muestra en la **Figura 8** y empuje el interruptor deslizante hacia adelante.
- Para apagar la herramienta, empuje el interruptor deslizante hacia atrás.

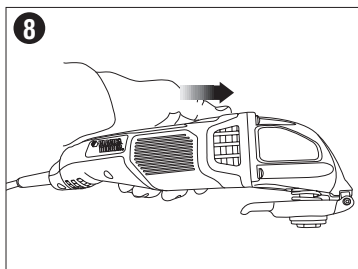

Dial de velocidad variable

Para operar la herramienta, seleccione el ajuste de velocidad que desea con el dial de velocidad, como se muestra en la **Figura 9**, y deslice el interruptor de encendido/apagado hacia adelante. El ajuste de velocidad se puede regular con la herramienta encendida o apagada.

⚠ PRECAUCIÓN: Debido a que la multiherramienta oscilante posee un dial de velocidad separado para ajustar la velocidad (1-6-), la herramienta se pondrá en marcha a la velocidad en la que está ajustado el dial de velocidad.

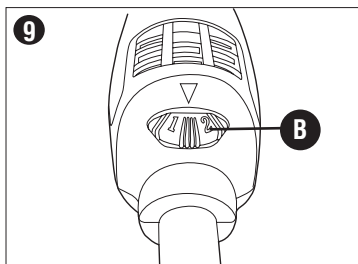

Las posiciones con la inscripción de los números del 1 al 6 sobre el dial de velocidad variable no indican ninguna velocidad determinada sino que representan buenos puntos de referencia. Mientras más alto es el número, mayor es la velocidad de la herramienta.

La velocidad aproximada de cada ajuste es:

AJUSTE DE VELOCIDAD	1	2	3	4	5	6
OSCILACIONES POR MINUTO	10.000	12.000	14.000	16.000	18.000	20.000

(Las oscilaciones por minuto reales de la herramienta pueden variar).

Asegúrese de seleccionar la velocidad adecuada para su operación con la herramienta oscilante.

Generalmente, debe utilizar las velocidades más bajas (1-3) para cortar metal y PVC o materiales plásticos y utilizar las velocidades más altas (4-6) para aplicaciones de lijado, de eliminación y de corte de madera. Para eliminación de pintura, barniz u otros acabados, utilice el ajuste más bajo de velocidad (1) para obtener la mayor vida útil posible de la hoja de lijado.

Si tiene dudas acerca de la velocidad adecuada para su operación, pruebe el rendimiento con ajustes de baja velocidad e increméntelos gradualmente hasta alcanzar una velocidad que le resulte cómoda.

CONSEJOS ÚTILES

- Siempre asegúrese de que la pieza de trabajo esté firmemente sostenida o sujeta para evitar movimientos. Cualquier movimiento del material puede afectar la calidad del acabado del corte o lijado.
- No comience a lijar sin tener el papel de lija instalado en la platina de lijado.
- Utilice papel de grano grueso para lijar superficies ásperas, grano medio para superficies suaves y grano fino para las superficies de acabado. Si es necesario, realice primero una aplicación de prueba sobre material desechable.
- El uso de fuerza excesiva reducirá la eficacia de trabajo y provocará que el motor se sobrecargue. El reemplazo periódico de los accesorios mantendrá una óptima eficacia de trabajo.
- No permita que el papel de lija se desgaste por completo, ya que esto dañará la almohadilla de lijado.

- Si la herramienta se sobrecalienta, especialmente cuando se utiliza a baja velocidad, ajuste la velocidad al máximo y hágala funcionar sin carga durante 2 a 3 minutos para enfriar el motor. Evite el uso prolongado a velocidades muy bajas. Siempre mantenga la hoja afilada.

DETECCIÓN DE PROBLEMAS

Problema	Causa posible	Solución posible
• La unidad no enciende.	<ul style="list-style-type: none"> • Cable desenchufado. • Fusible quemado. • El interruptor automático está activado. • Interruptor o cable dañado. 	<ul style="list-style-type: none"> • Enchufe el cargador en un tomacorriente que funcione. • Reemplace el fusible quemado. (Si repetidamente el producto hace que el fusible del circuito se quemé, deje de utilizarlo inmediatamente y haga que le realicen mantenimiento en un centro de mantenimiento Black & Decker o en un centro de servicio autorizado.) • Reinicie el interruptor automático. (Si repetidamente el producto hace que el fusible del circuito se quemé, deje de utilizarlo inmediatamente y haga que le realicen mantenimiento en un centro de mantenimiento Black & Decker o en un centro de servicio autorizado.) • Haga reparar el cable o el interruptor en un centro de mantenimiento Black & Decker o en un centro de mantenimiento autorizado.

Solamente para Propósitos de México

Para conocer la ubicación del centro de servicio más cercano a fin de recibir ayuda con su producto, visite nuestro sitio Web www.blackanddecker.com.mx o llame a la línea de ayuda BLACK & DECKER al **01 800 847 2309/01 800 847 2312**

ACCESORIOS

Los accesorios que se recomiendan para uso con la herramienta se enumeran en las páginas 40 y 41 y están disponibles en su distribuidor local o en el centro de mantenimiento autorizado. Además de los accesorios Black & Decker®, el sistema de liberación sin la multiherramienta oscilante también es compatible con accesorios de herramientas oscilantes Porter Cable® y Stanley FatMax®. Si necesita ayuda con respecto a los accesorios, llame al: **1-800-544-6986**.

⚠ ADVERTENCIA: El uso de un accesorio que no sea recomendado para ser utilizado con esta herramienta podría ser peligroso.

INFORMACIÓN DE MANTENIMIENTO

Todos los Centros de servicio de Black & Decker cuentan con personal altamente capacitado dispuesto a brindar a todos los clientes un servicio eficiente y confiable en la reparación de herramientas eléctricas. Si necesita consejo técnico, reparaciones o piezas de repuesto originales de fábrica, póngase en contacto con el centro de servicio de Black & Decker más cercano a su domicilio. Para ubicar su centro de servicio local, consulte la sección "Herramientas eléctricas" (Tools-Electric) de las páginas amarillas, llame al **1-800-544-6986** o visite nuestro sitio www.blackanddecker.com.

GARANTÍA COMPLETA DE DOS AÑOS PARA USO EN EL HOGAR

Black & Decker (Estados Unidos) Inc. ofrece una garantía de dos años por cualquier defecto del material o de fabricación de este producto. El producto defectuoso se reparará o reemplazará sin costo alguno de dos maneras.

La primera opción, el reemplazo, es devolver el producto al comercio donde se adquirió (siempre y cuando se trate de un comercio participante). Las devoluciones deben realizarse conforme a la política de devolución del comercio (generalmente, entre 30 y 90 días posteriores a la venta). Le pueden solicitar comprobante de compra. Consulte en el comercio acerca de la política especial sobre devoluciones una vez excedido el plazo establecido.

La segunda opción es llevar o enviar el producto (con flete pago) a un Centro de servicio propio o autorizado de Black & Decker para su reparación o reemplazo según nuestro criterio. Le pueden solicitar el comprobante de compra. Los Centros de servicio autorizados y de propiedad de Black & Decker se detallan en la sección

“Herramientas eléctricas” (Tools-Electric) de las páginas amarillas de la guía telefónica.

Esta garantía no se extiende a los accesorios. Esta garantía le concede derechos legales específicos; usted puede tener otros derechos que pueden variar según el estado o la provincia. Si tiene alguna pregunta, comuníquese con el gerente del Centro de servicio de Black & Decker de su zona. Este producto no está diseñado para uso comercial.

AMÉRICA LATINA: esta garantía no se aplica a los productos que se venden en América Latina. Para los productos que se venden en América Latina, debe consultar la información de la garantía específica del país que viene en el empaque, llamar a la compañía local o visitar el sitio Web a fin de obtener esa información.

ACCESORIOS PARA LIJADO Y ELIMINACIÓN

N.º de pieza	Accesorio	Materiales recomendados	Aplicaciones típicas
BDA1209	Base para lijado		Para uso con hojas de lijado adecuadas tipo velcro (consulte a continuación)
BDA1210	Lija para eliminación de madera	Madera	Lijado en madera (grano 60, 120, 240) acabado/detalles
BDA1211	Lija para eliminación de pintura y acabados	Eliminación de madera, metal, otros materiales con acabado	Lijado de acabado/detalles para pintura y otros acabados. Plástico y óxido (grano 80, 120, 240).
BDA1216	Hoja rascadora rígida	Materiales resistentes, adhesivos, capas de pintura y barniz	Eliminación de pintura, eliminación de alfombrado, baldosas adhesivas y pisos de vinilo.
BDA1220	Hoja rascadora flexible	Materiales blandos, masilla, adhesivo, cinta, descascarado pintura	Eliminación de cualquier material blando como masilla alrededor de baños y lavamanos.
BDA1218	Hoja para eliminación de lechada	Lechada, yeso, otras superficies de mampostería	Eliminación de lechada entre baldosas, eliminación de fragüe bajo baldosas, corte de materiales abrasivos.
BDA1221	Hoja raspadora de carburo	Lechada, yeso, otras superficies de mampostería	Eliminación de restos de lechada y fragüe al quitar baldosas. Eliminación enérgica de materiales duros y blandos.

ACCESORIOS DE CORTE

N.º de pieza	Accesorio	Materiales recomendados	Aplicaciones típicas
BDA1212	Hoja de corte penetrante de precisión para madera de 25,4 mm (1")	Madera, PVC y plástico, panel de yeso	Cortes enérgicos para trabajos más grandes. Corte a ras de marcos de puertas, molduras y pisos.
BDA1214	Hoja de corte penetrante para madera de 25,4 mm (1")	Madera, PVC y plástico, panel de yeso	Corte penetrante para madera. Cortes más finos para trayectos de corte limpios y a ras.
BDA1215	Hoja para madera/metal de 25,4 mm (1")	Madera, PVC y plástico, panel de yeso, maderas duras, metal	Corte penetrante para madera. Cortes más finos para trayectos de corte limpios y a ras. Recorte de clavos de acabado. Corte de tuberías de cobre.
BDA1219	Hoja de corte penetrante para madera de 9,5 mm (3/8")	Madera, PVC y plástico, panel de yeso	Cortes pequeños, finos y controlados. Ideal para áreas pequeñas o pasatiempos y manualidades que requieren trabajo de detalle.
BDA1217	Hoja para panel de yeso/madera contrachapada/corte a ras	Madera, PVC y plástico, panel de yeso	Cortes en panel de yeso y madera contrachapada para conductos de ventilación o tomacorrientes. Corte a ras de tuberías de PVC. NOTA: Asegúrese de que la cuchilla se coloca lejos de la herramienta oscilante cuando se instala en la herramienta.

**· GARANTÍA BLACK & DECKER · BLACK & DECKER WARRANTY
· SOLAMENTE PARA PROPOSITOS DE MEXICO**

Distributor Name · **Sello firma del distribuidor**

Date of purchase · **Fecha de compra**

Invoice No. · No. de factura

PRODUCT INFORMATION · IDENTIFICACIÓN DEL PRODUCTO

Cat. No. · **Catalogo ó Modelo**

Serial Number · No. de serie

Name · **Nombre**

Last Name · Apellido

Address · **Dirección**

City · **Ciudad**

State · Estado

Postal Code · **Código Postal**

Country · País

Telephone · **No. Teléfono**

2 AÑOS DE GARANTIA

Este producto cuenta con dos años de garantía a partir de la fecha de compra contra cualquier defecto de su funcionamiento, así como cualquier falla debido a materiales empleados para su fabricación ó mano de obra defectuosa.

Nuestra garantía incluye la reparación o reposición del producto y/o componentes sin cargo alguno para el cliente incluyendo la mano de obra, esta incluye los gastos de trasportación erogados para lograr cumplimiento de esta garantía en los domicilios diversos señalados.

Para hacer efectiva esta garantía deberá presentar su herramienta y esta póliza sellada por el establecimiento comercial donde se adquirió el producto.

Nos comprometemos a entregar el producto en un lapso no mayor a 30 días hábiles contados a partir de la fecha de recepción del mismo en nuestros talleres de servicio autorizados.

ESTA GARANTIA NO APLICA CUANDO:

El producto se hubiese utilizado en condiciones distintas a las normales.

El producto no hubiese sido operado de acuerdo con el instructivo de uso que se acompaña.

El producto hubiese sido alterado o reparado por personas no autorizadas por nosotros.

Importador: Black & Decker S.A. de .C.V

Bosque de Cidros Acceso Radiatas No.42

3ra. Seccion de Bosques de las lomas

C.P.05120, Mexico, D.F. Tel: (01 55) 5326 7100

SOLAMENTE PARA PROPOSITOS DE MEXICO

**Grupo Realsa en herramientas,
S.A. de C.V.**
Súper Manzana 69 MZ.01 Lote 30
(Av. Torcasita)
Col. Puerto Juárez
Cancún, Quintana Roo
Tel. 01 998 884 72 27

Ferre Pat de Puebla, S.A. de C.V.
16 de Septiembre No. 6149
Col. El Cerrito
Puebla, Puebla
Tel. 01 222 264 12 12

Ferre Pat de Puebla, S.A. de C.V.
Ejército Mexicano No. 15
Col. Ejido 1ro. de Mayo
Boca del Río, Veracruz
Tel. 01 229 167 89 89

**Servicio de Fabrica Black & Decker,
S.A. de C.V.**
Lázaro Cardenas No. 18
Col. Obrera
Distrito Federal
Tel. 55 88 95 02

**Representaciones Industriales Robles,
S.A. de C.V.**
Tezozomoc No. 89
Col. La Preciosa
Distrito Federal
Tel. 55 61 86 82

**Gpo. Comercial de Htas. y Refacciones
de Occidente, S.A. de C.V.**
Av. La Paz No. 1779
Col. Americana, S. Juaréz
Guadalajara, Jalisco
Tel. 01 33 38 25 69 78

Herramientas y Equipos Profesionales
Av. Colón 2915 Ote.
Col. Francisco I. Madero
Monterrey, Nvo. León
Tel. 01 81 83 54 60 06

**Htas. Portátiles de Chihuahua,
S.A. de C.V.**
Av. Universidad No. 2903
Col. Fracc. Universidad
Chihuahua, Chihuahua
Tel. 01 614 413 64 04

Fernando González Armenta
Bolivia No. 605
Col. Felipe Carrillo Puerto
Cd. Madero, Tampico
Tel. 01 833 221 34 50

Perfiles y Herramientas de Morelia
Gertrudis Bocanegra No. 898
Col. Ventura Puente
Morelia, Michoacán
Tel. 01 443 313 85 50

Enrique Robles
Av. de la Solidaridad No. 12713
Col. La Pradera
Irapuato, Guanajuato
Tel. 01 462 626 67 39

Hernández Martínez Jeanette
Prolongación Corregidora Nte. No. 1104
Col. Arboledas
Queretaro, Qro.
Tel. 01 442 245 25 80

PARA OTRAS LOCALIDADES LLAME AL 01 800 847 2309 o 01 800 847 2312.

**Vea "Herramientas
eléctricas (Tools-Electric)"
– Páginas amarillas –
para Servicio y ventas**



BLACK & DECKER S.A. DE C.V.
BOSQUES DE CIDROS ACCESO RADIATAS NO. 42
COL. BOSQUES DE LAS LOMAS.
05120 MÉXICO, D.F.
TEL. (01 55) 5326 7100
01 800 847 2309/01 800 847 2312

